

Remeha Elga Ace H Monoblock (hybride, 4 - 8 kW, R32)

Nieuw



Met de Elga Ace Monoblock biedt Remeha een nog uitgebreider assortiment warmtepompen. Voor het installeren van deze warmtepomp is geen F-gassen certificaat vereist. De Elga Ace Monoblock is specifiek ontwikkeld voor de Nederlandse markt, waarbij de ketel onderdeel is van het systeem. Deze compacte warmtepomp is met elke cv-ketel te combineren en verkrijgbaar in de range 4 - 8 kW. Hierdoor is de hybride monoblock warmtepomp geschikt voor 80 % van de situaties waarin men wil verduurzamen. De Elga Ace Monoblock stuurt de cv-ketel aan middels OpenTherm, waardoor de cv-ketel nooit méér warmte produceert dan nodig is. Met als resultaat een optimale inzet van de warmtepomp. De regeling kan zo worden geprogrammeerd dat er real-time bepaald wordt welke warmtebron het meest efficiënt is om te gebruiken.

Snel installeren en inbedrijfstellen

De Elga Ace Monoblock is in bedrijf te stellen door middel van de Remeha Smart Start App. Vooraf ingestelde keuzeprogramma's, een gebruiksvriendelijk display en een ingebouwde open verdeler zorgen voor een snelle installatie en eenvoudige inbedrijfstelling.

Remeha Elga Ace H Monoblock



eTwist, R-Bus (direct)



S-Control, regelplatform

Online ErP tool voor alle energielabels en productfiches:

remeha.nl/energielabel



Technische tekening Controlbox

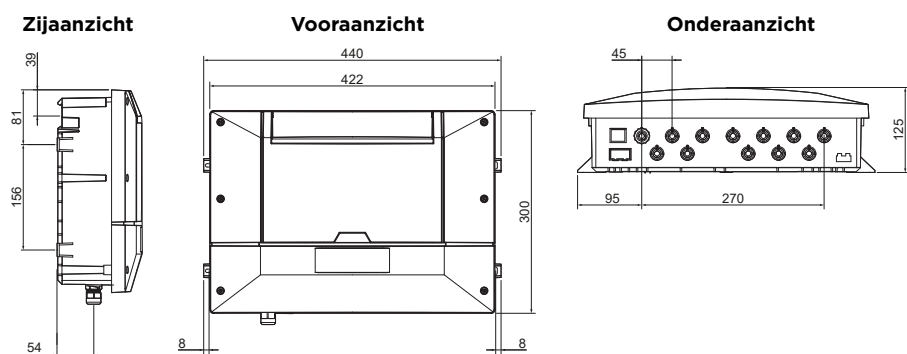

Remeha Elga Ace H Monoblock (hybride, 4 - 8 kW, R32)

Technische gegevens

Type		4 kW	6 kW	8 kW
Energieklasse voor ruimteverwarming			A+++	
Geluidsvermogen buitendeel ¹⁾	dB(A)	55	58	59
Gegevens warmtepomp				
Verwarmingsvermogen bij +7 °C/+ 35 °C ²⁾	kW	4,20	6,35	8,40
Opgenomen elektrisch vermogen	kWe	0,82	1,28	1,63
COP bij +7 °C/+ 35 °C		5,10	4,95	5,15
Verwarmingsvermogen bij -7 °C/+ 35 °C ³⁾	kW	4,70	6,00	7,00
Opgenomen elektrisch vermogen	kWe	1,52	2,00	2,19
COP bij -7 °C/+ 35 °C		3,10	3,00	3,20
Koelvermogen bij +35 °C/+ 18 °C ⁴⁾	kW	4,50	6,50	8,30
Koudemiddel R32	kg	1,4		
Afmetingen buitendeel (B x H x D)	mm	1295 x 792 x 429		1385 x 945 x 526
Gewicht leeg buitendeel	kg	86		105
Elektrische voeding	V	230		
Zekering		C16(A)		
Bekabeling	mm ²	3 x 2,5		
Max. afgifte temperatuur	°C	65		
Diameter wateraansluiting	G "	1		1 1/4
Max. leidinglengte waterzijdig	m	80	58	45
Minimale binnendiameter van de leidingen	mm	20		26
Max. aantal 90° bochten		10		

1) Geluidsvermogen buitendeel (Lw(A)) - Test uitgevoerd overeenkomstig norm EN 12102, temperatuurcondities: lucht +7 °C, water +35 °C, gemeten onder ERP label condities.

2) Verwarmingsmodus: buitenluchttemperatuur +7 °C, watertemperatuur bij uitgang +35 °C. Prestaties conform EN 14511-2.

3) Verwarmingsmodus: buitenluchttemperatuur -7 °C, watertemperatuur bij uitgang +35 °C. Prestaties conform EN 14511-2.

















4) Koelingsmodus: buitenluchttemperatuur +35 °C, watertemperatuur bij uitgang +18 °C. Prestaties conform EN 14511-2.

Algemene gegevens:

- › Hoog rendement
- › Bepaalt realtime de meest efficiënte warmtebron: warmtepomp of ketel
- › Te koppelen met alle HR-ketels
- › Aansturing meerdere verwarmingscircuits mogelijk
- › Werking tot -25 °C buitentemperatuur
- › Behoud van vermogen, tot 100 % bij -10 °C buitentemperatuur
- › Met de standaard te programmeren stille modus kan de maximale geluidsproductie in de avond- en nachturen met ± 3 dB(A) worden gereduceerd
- › Inclusief buitenvoeler
- › Optioneel koeling mogelijk
- › Bediening, besturing en display vertrouwd en gelijk aan de Ace producten
 - - Legionella settings aanwezig
 - - Modbus interface (optioneel) voor warmtepomp aansturing door externe energiebeheersysteem
- › Temperatuurbereik buitendeel verwarmen -25 tot +52 °C
- › Temperatuurbereik buitendeel koelen +2 tot +43 °C

Remeha Elga Ace H Monoblock (hybride, 4 - 8 kW, R32)

Accessoires

Afbeelding	Omschrijving	Collo	Prijs in €	Bestelnummer
	Pomp Para 15-130/7-50/SC-6 met kabel.		159,00	785.4895
	Open verdeler (6 aansluitingen).		135,00	785.4127
	Rubberen voet incl. bevestigingsmateriaal voor trillingsvrije opstelling van het buitendeel, lengte 600 mm. Set bestaat uit 3 stuks.		135,00	781.6801
	Magneet vuilafscheider 1" aansluiting t.b.v. het verwarmingscircuit.	EH902	167,20	770.5210
	Uitbreidingsprint SCB017b t.b.v. 2e cv-circuit, exclusief hydraulische module (in te bouwen in het toestel).		263,00	783.6078
	Hydraulische module bestaande uit een directe cv-kring met pomp en een gemengde cv-kring met gemotoriseerde mengkraan en pomp.		906,50	761.6233
	Vorstbeveiligingsventiel 1 1/4". Set bestaat uit 2 stuks.		285,00	784.2647
	Wifi klokthermostaat voor modulerende ketelsturing op basis van ruimte- of buitentemperatuur (zie hoofdstuk Regeltechniek).		273,90	767.2429
	Draadloze Wifi klokthermostaat en RF gateway voor modulerende ketelsturing via ruimte- of buitentemperatuur (zie hoofdstuk Regeltechniek).		309,50	770.6406
	Draadloze Wifi klokthermostaat zonder RF gateway (alleen als uitbreidingsset op eTwist RF Basisset) (zie ook hoofdstuk Regeltechniek).		154,90	770.6407
	Draadloze buitentemperatuursensor met een bereik van 200 meter en een batterijlevensduur van 15 jaar. Alleen te gebruiken in combinatie met eTwist RF basisset (inclusief GTW-14, die aansluit op de ketel) - 770.6406.		76,50	777.7808
	GTW-30 (onafhankelijk) voor Remeha Connect met externe behuizing.		Prijs op aanvraag	Voor meer informatie zie hoofdstuk Customer Services.
	Pulsemeter t.b.v. energieverbruik om in te bouwen in de meterkast.		90,00	784.2667
	Smart Service Tool. Bluetooth module voor datacommunicatie tussen Remeha toestellen en apps voor installateurs. Smart Service Tool App beschikbaar voor smartphones en tablets. Remeha Smart Start app voor inbedrijfstellen beschikbaar voor smartphones.			772.9879
Benodigheden voor koeling				
	Inbouwset vochtigheidsdetectie. Enkel in combinatie bij gebruik actieve koeling.		160,50	1000.19114
Buffervaten t.b.v. vergroten actieve systeeminhoud verwarmings-/koelsysteem				
	Buffervat 25 L, geïsoleerd, zonder afblinddoppen.		307,00	773.8247
	Buffervat 50 L, geïsoleerd, zonder afblinddoppen.		367,00	773.8249

Remeha Elga Ace H Monoblock (hybride, 4 - 8 kW, R32)

Technische tekening buitendelen

Buitendeel warmtepomp Monoblock 2 AWHP R32 4 en 6 MR

Zijaanzicht

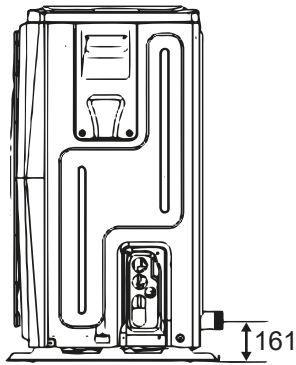

Vooraanzicht

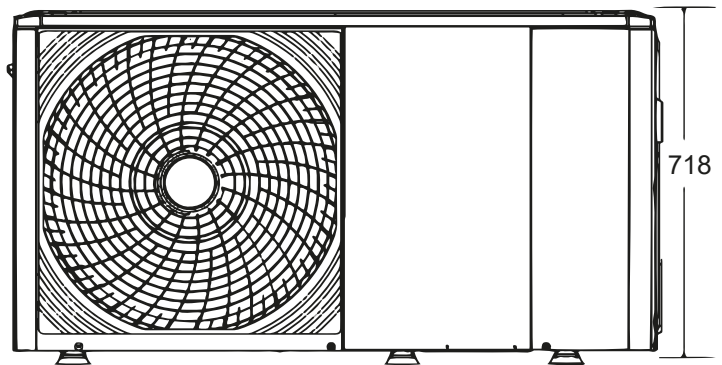

Bovenaanzicht

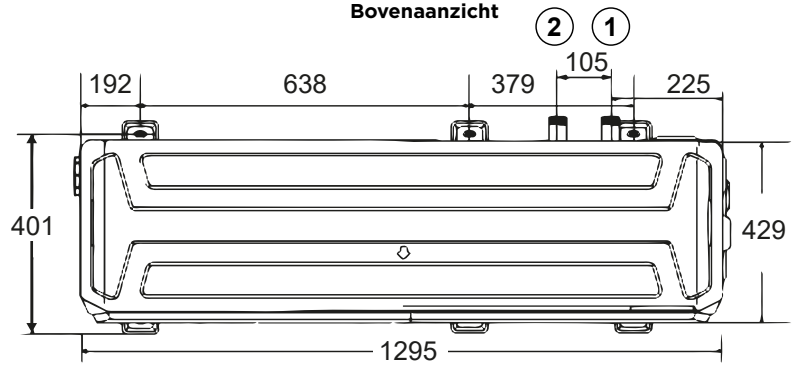

- ① Aanvoer verwarmingscircuit - G 1"
- ② Retour verwarmingscircuit - G 1"

Buitendeel warmtepomp Monoblock 2 AWHP R32 8 MR

Zijaanzicht

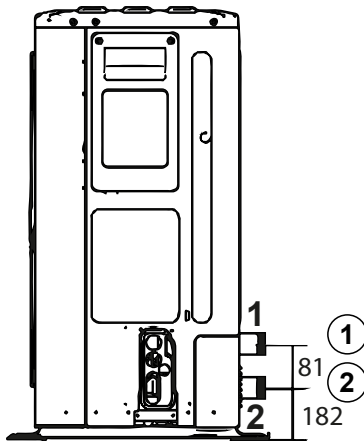

Vooraanzicht

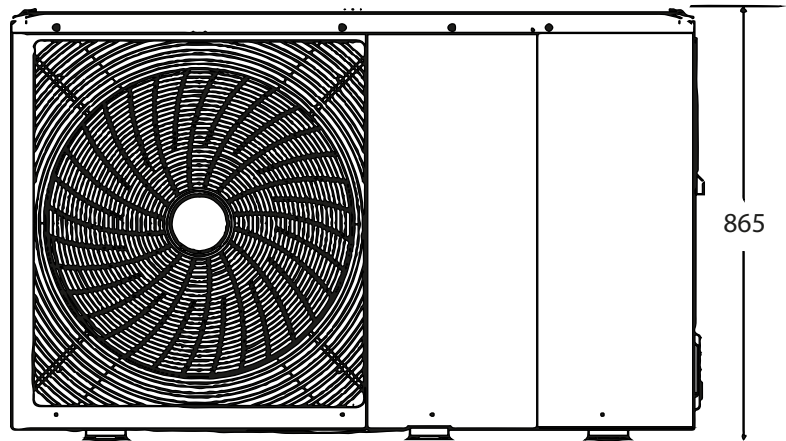

Bovenaanzicht

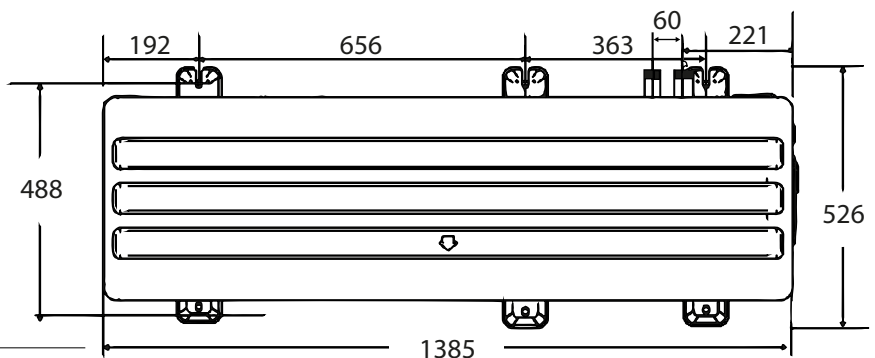

- ① Aanvoer verwarmingscircuit - G 1 1/4"
- ② Retour verwarmingscircuit - G 1 1/4"

