

GEBRUIKSHANDLEIDING

LUCHT/WATER -WARMTEPOMP

Lees eerst aandachtig deze handleiding voordat u uw set gebruikt en bewaar het voor toekomstig gebruik.

THERMA V™

Vertaling van de oorspronkelijke instructie

INLEIDING

Wat is een AWHP (Lucht/water-warmtepomp)?

- Een lucht/water-warmtepomp kan worden gebruikt als diverse warmteoplossing van vloerverwarming tot leveren van warm water met meerdere warmtebronnen. Het is 4 keer meer energie-efficiënt dan een conventioneel systeem.
- Hoge efficiëntie met conventionele boilerfuncties.

Waarom een AWHP (Lucht/water-warmtepomp)?

- In Europa worden verschillende regelgevingen ingevoerd om het energieverbruik van gebouwverwarming te verminderen.
- Bovendien, worden er per land AWHP-gerelateerde subsidieprogramma's ingevoerd.

Lees deze handleiding

Binnenin vindt u veel nuttige tips voor het juiste gebruik en het onderhoud van uw LWWP. Slechts een minimale preventieve zorg van uw kant kan u veel tijd en geld doen besparen tijdens de levensduur van uw product.

U vindt tal van antwoorden op veel voorkomende problemen in het overzicht met tips voor het oplossen van problemen. Als eerst ons overzicht met tips voor het oplossen van problemen doorneemt, hoeft u mogelijk helemaal geen onderhoud meer uit te voeren.

Aanvullende modelinformatie zoeken

Energielabels en productfiches voor alle mogelijke combinaties zijn te vinden op <https://www.lg.com/global/support/cedoc/cedoc>
Zoeken naar naam van buitenunit in cedoc-pagina.

Voor u w bestanden

Niet uw aankoopbon vast aan deze pagina mocht u deze nodig hebben om de aankoopdatum te be-
wijzen of bij garantieproblemen. Noteer het model- en serienummer hier op:

Modelnummer : _____

Serienummer : _____

U vindt ze op een label aan de zijkant van elke eenheid.

Naam van de verdeler : _____

Aankoopdatum : _____

INHOUDSOPGAVE

2 INLEIDING

5 VEILIGHEIDSVOORSCHRIFTEN

12 INLEIDING TOT HET PRODUCT

- 12 Afbeelding gewone installatie (Voor Split)
- 13 Afbeelding gewone installatie (Voor Hydrosplit 1-Pipe)
- 14 Afbeelding gewone installatie (Voor Hydrosplit 2-Pipe)
- 15 Afstandsbediening
- 15 Gerelateerde informatie

16 BESCHRIJVING VAN DE WERKING

- 16 Hoofdscherm
- 16 Menuscherm
- 17 Instellingscherm
- 17 Pupupscherm
- 18 Terugkeren naar scherm
- 18 Monitoring (Voor Split R32 Binnenunit 4 Serie, Voor Split R410A Binnenunit 3 Serie)
- 19 Monitoring (Voor Split Binnenunit 5 Serie, Voor Hydrosplit)

20 WERKING INSTELLINGEN

- 20 Aan / Uit
- 20 Bedrijfsmodus
- 21 Koelen
- 22 Verwarmen
- 23 AI / Auto-bedrijf

24 TEMPERATUUR INSTELLINGEN

- 24 Gewenste temperatuur instellen
- 25 Temperatuursensor selecteren
- 26 Warm water verwarmen
- 26 Snel warmwatertank verwarmen
- 27 Temperatuur bekijken

29 INSTELLINGEN VERGRENDING

- 29 Hoe instellingen vergrendeling instellen
- 29 Vergrendeling instellen - alle, aan/uit, modus, vergrendeling warm water

30 TIMER INSTELLINGEN

- 30 Invoer timer en instellingsmethode
- 31 Simple Timer
- 32 Turn-On Reservering
- 33 Turn-Off Reservering

34 PLANNING INSTELLINGEN

- 34 Hoe de planning invoeren
- 35 Dagelijkse planning
- 36 Roosters en bewerken
- 37 Roosters en bewerken - Voeg Schedule
- 38 Uitzondering Day
- 39 SWW-hercirculatieschema (Voor Split Indoor Unit 5-serie, voor Hydrosplit 2-Buizen)

41 INSTELLING VOOR ENERGIEBEWAKING (Voor Split Indoor Unit 5-serie, voor Hydrosplit 2-Buizen)

- 41 Instelling voor energiebewaking
- 42 Informatie over energiebewaking

43 METER-INTERFACE-INSTELLING

- 43 Verbindingsweg van de instelling van de meterinterface
- 44 Informatie over de instelling van de meterinterface

45 FUNCTIE INSTELLINGEN

- 45 Hoe functie-instellingen invoeren
- 46 Functie-instelling
- 47 Lage ruis-modus tijd
- 48 Verbinding maken met Wi-Fi
- 49 Instelling watertemperatuur
- 50 Ketel van derde

51 GEBRUIKSINSTELLING

- 51 Hoe gebruiksinstelling invoeren
- 51 Gebruiksinstelling
- 52 Taal
- 53 Temperatuur Unit
- 54 Screen saver timer
- 54 LCD-helderheid in de standby
- 55 Datum
- 56 Tijd
- 57 Summer Time
- 58 Wachtwoord
- 59 Schedule initialisatie / Schema reset
- 60 Thema
- 60 Automatisch terug naar hoofdscherm
- 60 System Reboot

61 OVERZICHT EINGEAARSINSTELLINGEN

- 61 Menustructuur (Voor Split R32 Indoor Unit 4-series, voor Split R410A Indoor Unit 3-series)
- 63 Menustructuur (Voor gedeelde binneneenheid 5-serie, voor hydrosplit)

65 SERVICE-INSTELLING

- 65 Hoe service-instelling invoeren
- 65 Open Source-licentie

66 GEBRUIK THERMOSTAAT





- 66 Hoe een thermostaat gebruiken

67 NOODBESTURING

69 ONDERHOUD EN SERVICE

- 69 Onderhoudsactiviteiten
- 69 Wanneer de eenheid niet werkt
- 69 Bel de service onmiddellijk in de volgende situaties

VEILIGHEIDSVOORSCHRIFTEN

	Lees aandachtig de voorzorgsmaatregelen in deze handleiding voordat u de eenheid gebruikt.		Dit toestel is gevuld met brandbaar koelmiddel (R32)
	Dit symbool geeft aan dat de gebruikshandleiding aandachtig moet worden gelezen.		Dit symbool geeft aan dat onderhoudspersoneel deze uitrusting moet handlen met verwijzing naar de installatiehandleiding.

De volgende veiligheidsvoorschriften zijn bedoeld om onvoorziene risico's of schade door onveilig of verkeerd gebruik van het product te voorkomen.

De richtlijnen zijn onderverdeeld in 'WAARSCHUWING' en 'LET OP' zoals hieronder beschreven.

 Dit symbool wordt weergegeven om zaken en handelingen aan te geven die risico's kunnen veroorzaken. Lees het gedeelte met dit symbool zorgvuldig door en volg de instructies om risico's te vermijden.

WAARSCHUWING

Dit geeft aan dat het niet opvolgen van de instructies ernstig letsel of de dood tot gevolg kan hebben.

LET OP

Dit geeft aan dat het niet opvolgen van de instructies letsel of schade aan het product tot gevolg kan hebben.

WAARSCHUWING

- Product altijd aarden.
 - Er is een risico voor elektrische schokken.
- Gebruik geen defecte of ondergewaardeerde stroomonderbreker. Gebruik de correcte onderbreker en zekering.
 - Er is gevaar voor brand of elektrische schok.
- Gebruik geen stekkerdoos. Gebruik dit toestel altijd op een speciaal circuit en onderbreker.
 - Er is gevaar voor brand of elektrische schok.
- Contacteer voor elektriciteitswerken de verdeler, verkoper, een gekwalificeerder elektricien of een erkend servicecenter. Demonteer of repareer het product niet zelf.
 - Er is gevaar voor brand of elektrische schok.

- Aard het product altijd volgens het bedradingsschema. Sluit de aardingsdraad niet aan op gas- of waterleidingen, bliksemafleider of aarddraad van de telefoon.
 - Er is gevaar voor brand of elektrische schok.
- Installeer stevig het paneel en de kap van de bedieningskast.
 - Er is gevaar voor brand of elektrische schok door stof, water, enz.
- Gebruik de correcte onderbreker en zekering.
 - Er is gevaar voor brand of elektrische schok.
- Verander of verleng de voedingskabel niet. Wanneer de voedingskabel of snoer krassen vertoont of afgepelde huid of slijtage, dan moet deze worden vervangen.
 - Er is gevaar voor brand of elektrische schok.
- Voor de installatie, verwijdering of herinstallatie, contacteer altijd een erkend servicecenter.
 - Er is gevaar voor brand, elektrische schok, explosie of letsel.
- Installeer het product niet op een defecte installatiestand. Zorg ervoor dat het installatiegebied niet met de tijd verslechtert.
 - Hierdoor kan het product vallen.
- Installeer de eenheid nooit op een bewegende basis of plaat waar het kan afvallen.
 - De vallende eenheid kan schade of letsel veroorzaken of zelfs tot de dood leiden.
- Als het product in water is gedrenkt (ondergelopen of ondergedompeld), moet u contact opnemen met een erkend servicecentrum voor reparatie voordat u het opnieuw gebruikt.
 - Er is gevaar voor brand of elektrische schok.
- Controleer het te gebruiken koelmiddel. Lees het label op het product.
 - Een fout koelmiddel kan de normale werking van de eenheid voorkomen.
- Gebruik geen voedingskabel, stekker of een losse stekker die beschadigd is.
 - Anders kan het brand of elektrische schokken veroorzaken.
- Raak, gebruik of repareer het product niet met natte handen.
 - Er is een risico voor elektrische schokken of brand.
- Plaats geen verwarming of andere verwarmende toestellen naast de voedingskabel.
 - Er is gevaar voor brand of elektrische schok.
- Laat geen water in de elektrische delen lopen. Installeer het apparaat niet in de buurt van waterbronnen.
 - Er is gevaar voor brand, defect van het product of elektrische schok.

- Stockeer, gebruik of laat zelfs geen ontvlambaar gas of brandbare materialen toe naast het product.
 - Er is brandgevaar.
- De bedradingsaansluitingen moeten stevig worden vastgezet en de kabel moet op de juiste manier worden geleid zodat er geen trekkracht meer op de kabel is door aansluitpunten.
 - Onjuiste of losse verbindingen kunnen warmteontwikkeling of brand veroorzaken.
- Verwijder veilig het verpakkingsmateriaal. Zoals schroeven, nagels, batterijen, gebroken onderdelen enz. na de installatie of service en scheur en gooi daarna de plastic verpakkingstassen weg.
 - Kinderen zouden er kunnen meespelen en letsels oplopen.
- Controleer of het stroomtoestel niet vuil, los of kapot is en schakel de stroom in.
 - Een vuil, los of kapot stroomtoestel kan elektrische schokken of brand veroorzaken.
- In de buiteneenheid levert de stapcondensator elektriciteit onder hoge spanning naar de elektrische onderdelen. Zorg ervoor dat u de condensator volledig ontladtd voordat u reparatiewerken uitvoert.
 - Een geladen condensator kan elektrische schokken veroorzaken.
- Gebruik bij de installatie van de eenheid de installatiekit die bij het product voorzien is.
 - Anders kan de eenheid vallen en ernstige letsels veroorzaken.
- Zorg ervoor enkel die onderdelen te gebruiken die vermeld staan op de lijst met serviceonderdelen. Probeer nooit de uitrusting te veranderen.
 - Het gebruik van ongeschikte onderdelen kan elektrische schokken, overmatige warmtegeneratie of brand veroorzaken.
- Gebruik het aircosysteem niet langdurig in een gesloten systeem. Ventileer regelmatig.
 - Er kan zuurstoftekort optreden en dus uw gezondheid schaden.
- Open de kap vooraan of het rooster van het product niet als het werkt. (Raak de elektrostatische filter niet aan als het de eenheid hiermee is uitgerust.)
 - Er is gevaar voor lichamenlijk letsel, elektrische schok of productschade.
- Als er vreemde geluiden, een geur of rook uit het product komen, schakel meteen de onderbreker uit of koppel de voedingskabel los.
 - Er is een risico voor elektrische schokken of brand.
- Ventileer regelmatig de ruimte waar het product staat wanneer het samen met een kachel of een verwarmingselement, enz. wordt gebruikt.
 - Er kan zuurstoftekort optreden en dus uw gezondheid schaden.

- Schakel de hoofdschakelaar uit tijdens de schoonmaak of reparatie van het product.
 - Er is een risico voor elektrische schokken.
- Zorg ervoor dat er niemand en in het bijzonder kinderen op de eenheid kunnen staan of erop vallen.
 - Dit kan leiden tot persoonlijke letsels en productschade.
- Zorg ervoor dat de voedingskabel niet kan worden uitgetrokken of beschadigd tijdens het gebruik.
 - Er is gevaar voor brand of elektrische schok.
- Raak geen elektrische onderdelen aan met natte handen, schakel elektriciteit uit vóór het aanraken van elektrische onderdelen.
 - Er is een risico voor elektrische schokken of brand.
- Raak de koelmiddelleiding en de waterleiding of andere interne onderdelen aan terwijl de eenheid werkt of meteen na gebruik.
 - Er is gevaar voor brandwonden of bevriezing, persoonlijk letsel.
- Als u een leiding of interne onderdelen aanraakt, dan moet u bescherming dragen of wachten op de terugkeer van de normale temperatuur.
 - Anders kan het brandwonden, bevriezing of lichamenlijk letsel veroorzaken.
- Raak lekkend koelmiddel niet direct aan.
 - Er is gevaar voor bevriezing.
- Zorg dat de mengklep (lokale voeding) geïnstalleerd is. De mengklep regelt de watertemperatuur. De maximale waarden voor de warmwatertemperatuur worden geselecteerd volgens de toepasselijke wetgeving.
- Verwarm niet tot een temperatuur van meer dan het product verschaft.
 - Anders kan het brand of productschade veroorzaken.
- Dit apparaat is bedoeld voor gebruik door deskundige of opgeleide gebruikers in winkels, in de lichte industrie en op boerderijen of voor commercieel gebruik door leken.
- Ga niet op het apparaat staan en leg er niets op.
 - Dit kan letsel veroorzaken door het apparaat te laten vallen of te vallen.
- Wanneer brandbaar gas lekt, schakelt u de gastoevoer uit en opent u een raam om de ruimte te ventileren voordat u het product opnieuw inschakelt. Gebruik geen telefoon en schakel geen schakelaars aan of uit.
 - Er is een risico voor explosie of brand.
- Het apparaat moet worden opgeslagen in een goed geventileerde ruimte waar de grootte van de ruimte overeenkomt met de ruimte die is gespecificeerd voor het gebruik.

- Het apparaat moet worden opgeslagen in een ruimte zonder continu open vlammen (bijvoorbeeld een werkend gasapparaat) en ontstekingsbronnen (bij voorbeeld een werkende elektrische verwarming).
- Het apparaat moet worden opgeslagen om mechanische schade te voorkomen. (voor R32)
- Iedereen die betrokken is bij het werken op of inbreken in een koelmiddelcircuit, moet in het bezit zijn van een geldig certificaat van een door de industrie geaccrediteerde beoordelingsautoriteit, die hun bevoegdheid om koelmiddelen veilig te behandelen in overeenstemming met een in de branche erkende beoordelingspecificatie autoriseert. (voor R32)
- Houd alle vereiste ventilatie-openingen vrij van obstakels. (voor R32)
- Onderhoud mag enkel worden uitgevoerd zoals aanbevolen door de fabrikant van de uitrusting. Onderhoud en herstelling die de hulp vereist van ander opgeleid personeel zal worden uitgevoerd onder de supervisie van een competent persoon in het gebruik van brandbare koelmiddelen.(voor R32)
- Het apparaat moet worden opgeslagen in een goed geventileerde zone waar de kamergrootte overeenkomt met het kamergebied gespecificeerd voor de bediening.(voor R32)
- Het apparaat moet worden opgeslagen in een ruimte zonder constant werkende open vlammen (bijvoorbeeld een werkend gastoestel) en ontstekingsbronnen (bijvoorbeeld een werkende elektrische verwarming).(voor R32)
- Dit apparaat dient geïnstalleerd te worden conform de nationale richtlijn voor de bedrading.

LET OP

- Twee of meer personen moeten het product optillen en vervoeren.
 - Vermijd persoonlijk letsel.
- Installeer het apparaat niet waar deze direct wordt blootgesteld aan zeelucht (zoutnevel).
 - Het kan corrosie aan het product veroorzaken.
- Zorg dat het product waterpas is tijdens de installatie.
 - Om trillingen of geluiden te voorkomen.
- Installeer het product niet waar geluid of warme lucht van de eenheid de buurt kan beschadigen of verstoren.
 - Het kan problemen veroorzaken bij uw burens en dus ruzie.

- Controleer altijd op gas (koelmiddel) lekken na installatie of reparatie van het product.
 - Lage koelmiddelniveau's kunnen tot defecten aan het product leiden.
- Gebruik het product niet voor speciale doeleinden, zoals het bewaren van voedsel, kunstwerken, enz. Dit is een AWHP voor consumentendoeleinden en geen nauwkeurig koelsysteem.
 - Er is gevaar voor schade of verlies van eigendom.
- Blokkeer de inlaat of uitlaat van de luchtstroom niet.
 - Het kan een productfout veroorzaken.
- Gebruik zachte doek voor reiniging. Gebruik geen agressieve schoonmaakmiddelen, oplosmiddelen of opspattend water, enz.
 - Er is gevaar voor brand, elektrische schokken of schade aan plastic onderdelen van het product.
- Sta niet of zet niets op het product.
 - Er is gevaar voor persoonlijk letsel en defect aan het product.
- Stop geen handen of andere voorwerpen door de luchtinlaat of -uitlaat terwijl het product in werking is.
 - Er zijn scherpe en bewegende onderdelen die persoonlijke letsels kunnen veroorzaken.
- Wees voorzichtig bij het uitpakken en installeren van het product.
 - Scherpe randen kunnen letsels veroorzaken.
- Als het koelgas lekt tijdens de reparatie, raak het lekkende koelgas niet aan.
 - Het koelgas kan bevrozing (koude verbranding) veroorzaken.
- Kantel het toestel niet tijdens de verwijderen of demonteren ervan.
 - Het condenswater binnenin kan gemorst worden.
- Meng geen lucht of gassen anders dan het opgegeven koelmiddel dat in het systeem wordt gebruikt.
 - Als er lucht komt in het koelsysteem, ontstaat er een te hoge druk, waardoor schade of letsel kan veroorzaakt worden.
- Als er tijdens de installatie koelgas lekt, ventileert u onmiddellijk de ruimte.
 - Anders kan het schadelijk zijn voor uw gezondheid.
- Demonteer het apparaat. De behandeling van de koelolie en onderdelen moet worden uitgevoerd overeenkomstig de plaatselijke en nationale normen.
- Stel uw huid en kinderen of planten niet bloot aan de koele of warme luchtstroom.
 - Dit kan schadelijk zijn voor uw gezondheid.

- Gebruik een stevige kruk of ladder tijdens het schoonmaken, onderhoud of reparatie van het product op een hoogte.
 - Wees voorzichtig en vermijd persoonlijke letsels.
- Het is mogelijk dat het warm water niet meteen beschikbaar is tijdens de desinfectie of afhankelijk van de hoeveelheid warm water.
- Tijdens de verwarming van de vloer is het belangrijk om de minimum/maximum watertemperatuur te beperken.
- Als een andere persoon dan een erkende professional airconditioningproducten van LG Electronics installeert, repareert of wijzigt, vervalt de aanspraak op garantie.
 - Alle kosten die verband houden met reparaties zijn in dat geval de volledige verantwoordelijkheid van de eigenaar.
- Installeer de unit niet in mogelijk explosieve atmosferen.
- Koelmiddelen worden in de fabriek voorgeladen naar de buitenunit. Afhankelijk van de lengte en grootte van de pijp moeten extra koelmiddelen worden opgeladen.

Dit toestel is niet bedoeld voor gebruik door personen (inclusief kinderen) met verminderde fysieke, sensorisch of geestelijke capaciteiten of gebrek aan ervaring en kennis, tenzij onder toezicht of na het verkrijgen van instructies over het gebruik van het toestel door een persoon verantwoordelijk voor hun veiligheid. Kinderen moeten onder toezicht staan om ervoor te zorgen dat ze niet met het apparaat spelen.

Dit toestel kan worden gebruikt door kinderen vanaf 8 jaar en ouder en personen met fysieke, sensorische of geestelijke capaciteiten of gebrek aan ervaring of kennis, tenzij onder toezicht of na het verkrijgen van instructies over het gebruik van het toestel op een veilige manier en met begrip voor de betrokken gevaren. Kinderen mogen niet met het toestel spelen. Schoonmaken en gebruiksonderhoud mag niet door kinderen worden uitgevoerd zonder toezicht.

INLEIDING TOT HET PRODUCT

Afbeelding gewone installatie (Voor Split)

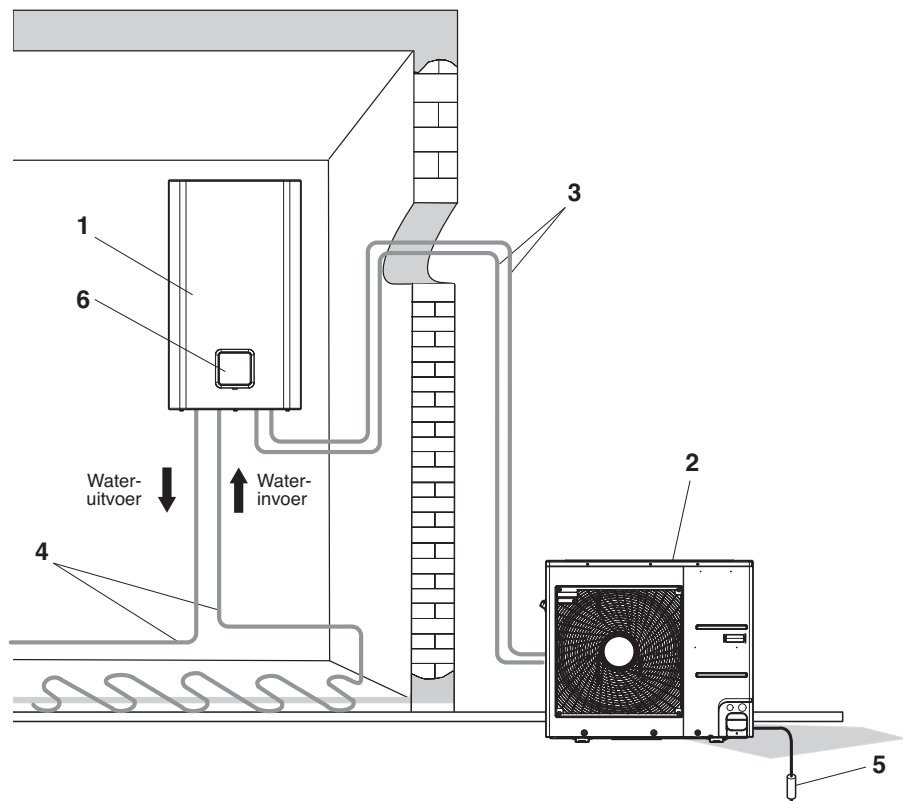

1. Eenheid binnen
2. Eenheid buiten
3. Slang voor koelmiddel en verbindingkabel
4. Slang voor water
5. Aardingsdraad naar externe aardingseenheid om elektrische schokken te voorkomen.
6. Afstandsbediening

*De vorm van producten kan veranderd worden naar gelang de capaciteit en het type model.

Afbeelding gewone installatie (Voor Hydrosplit 1-Pipe)

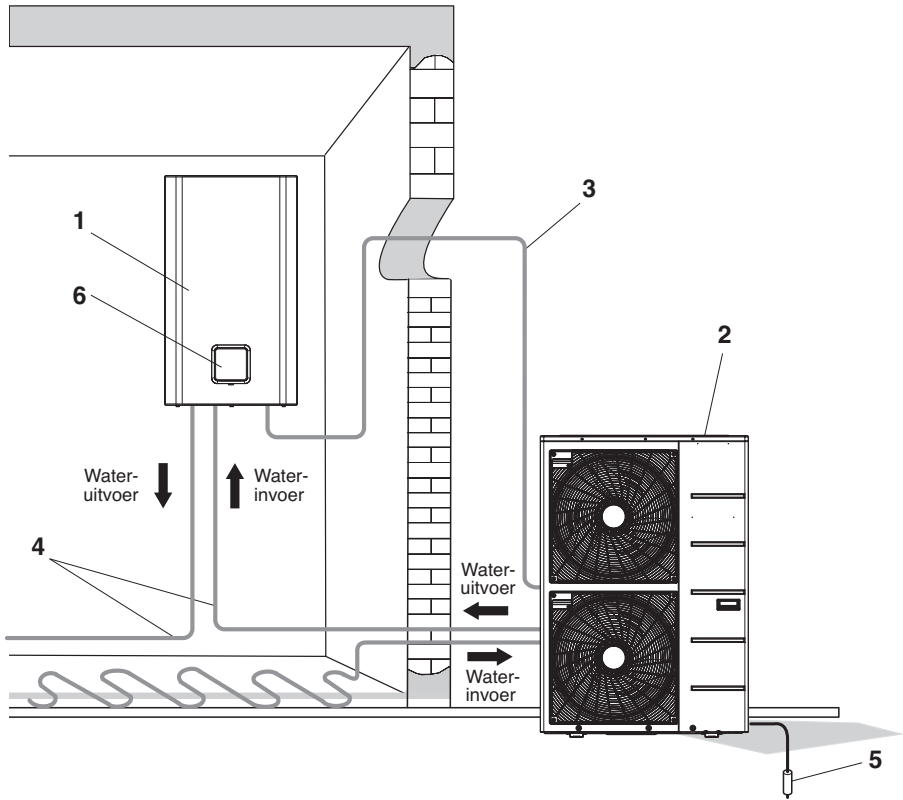

1. Eenheid binnen
2. Eenheid buiten
3. Aansluitkabel
4. Slang voor water
5. Aardingsdraad naar externe aardingsseenheid om elektrische schokken te voorkomen.
6. Afstandsbediening

*De vorm van producten kan veranderd worden naar gelang de capaciteit en het type model.

Afbeelding gewone installatie (Voor Hydrosplit 2-Pipe)

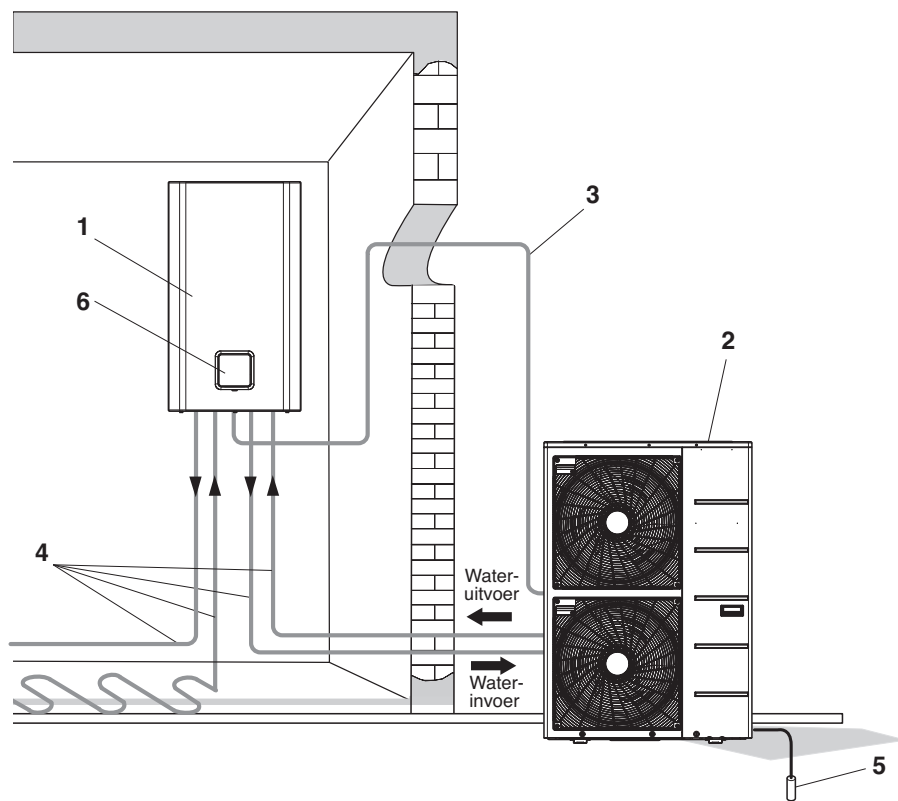

1. Eenheid binnen
2. Eenheid buiten
3. Aansluitkabel
4. Slang voor water
5. Aardingsdraad naar externe aardingseenheid om elektrische schokken te voorkomen.
6. Afstandsbediening

*De vorm van producten kan veranderd worden naar gelang de capaciteit en het type model.

Afstandsbediening

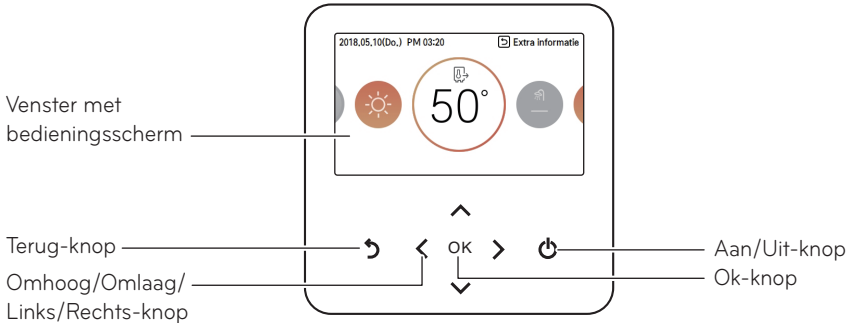

Venster met bedieningsscherm	Werking en instellingen statusweergave
Terug-knop	Wanneer u naar de vorige stap gaat vanuit de instellingsstap van het menu
Omhoog/Omlaag/Links/Rechts-knop	Wanneer u de instellingswaarde van het menu wijzigt
Ok-knop	Wanneer u de instellingswaarde van het menu opslaat
Aan/Uit-knop	Wanneer u de airconditioning AAN/UIT zet

OPMERKING

- De afstandsbediening wordt in de fabriek op de binnenunit geplaatst. U kunt deze naar de woonruimte verplaatsen met behulp van de accessoirekit afdekplaat.
- Sommige functies worden mogelijk niet bediend en weergegeven, afhankelijk van het producttype.
- Het werkelijke product kan verschillen van de bovenstaande inhoud, afhankelijk van het modeltype.
- Bij het simultaan gebruik van het bedieningssysteem, wanneer er op een knop van de afstandsbediening wordt gedrukt, zal het systeem ongeveer na 1-2 minuten.

Gerelateerde informatie

		Koelmiddel	R410A	R32
Maximaal toegestane druk		Hoge kant [MPa]	4.2	4.32
		Lage kant [MPa]	2.4	2.4
Bedrijfstemperatuur uitdrendend water (Min ~ Max)	Verwarming [°C]	Voor Ventilatorconvector / Radiator	15 ~ 57	15 ~ 65 ¹⁾
		Voor onder vloer	15 ~ 57	15 ~ 65 ¹⁾
	Koeling [°C]	Voor Ventilatorconvector	5 ~ 27	5 ~ 27
		Voor onder vloer	16 ~ 27	16 ~ 27
		DHW	15 ~ 80	15 ~ 80
Inlaatwaterdruk [MPa] (Min. ~ Max.)			0.03 ~ 0.3	0.03 ~ 0.3

¹⁾ Voor model R32 split 4,6kW : 15 ~ 55 °C

- Energielabels en productfiches voor alle mogelijke combinaties zijn te vinden op <https://www.lg.com/global/support/cedoc/cedoc>. Zoek naar ODU-naam op de pagina CEDC.
- Extra informatie : serienummer verwijst naar de barcode op het product.

BESCHRIJVING VAN DE WERKING

Hoofdscherm

Druk in het hoofdscherm op [**<**, **>** (links/rechts)]-knop om de in te stellen categorie te kiezen en u bedient het door op de [**^**, **v** (omhoog/omlaag)]-knop.

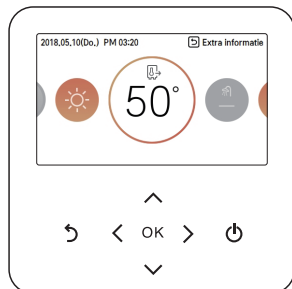

Menuscherm

Druk in het hoofdscherm op de [**<**, **>** (links/rechts)]-knop om het menu te selecteren en druk [OK] om naar het detailscherm te gaan.

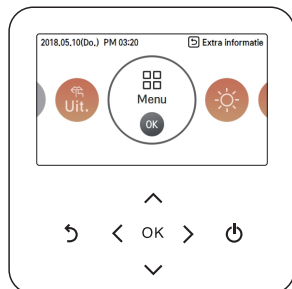

Druk in het hoofdscherm op de [**<**, **>** (links/rechts)]-knop om de in te stellen categorie te selecteren en druk [OK] om naar het detailscherm te gaan.

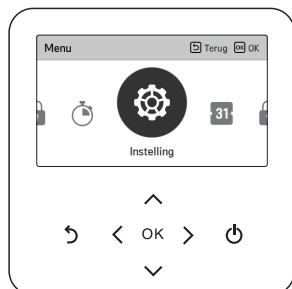

Instellingenschermb

Kies de in te stellen categorie door gebruik van de [Λ, ∨ (omhoog/omlaag)]-knop.

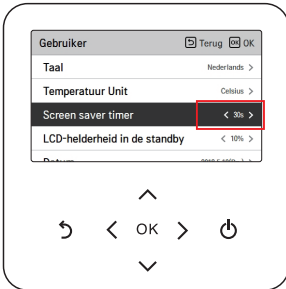

In ieder detailscherm van het menu, zoals in het vak in de linker-afbeelding, wanneer de "<, >"-pictogrammen tegelijkertijd worden weergegeven, kunt u de instellingswaarde onmiddellijk toepassen door op [<, > (links/rechts)]-knop te drukken.

※ Raadpleeg de detailhandleiding voor de waarden die in elke categorie kunnen worden ingesteld.

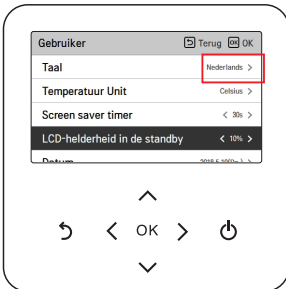

In ieder detailscherm van het menu, zoals in het vak in de linker-afbeelding, wanneer enkel de "<, >"-pictogrammen worden weergegeven, kunt u naar het detailinstellingscherm gaan door op de [> (rechts) of OK]-knop te drukken.

※ Raadpleeg de detailhandleiding voor de waarden die in elke categorie kunnen worden ingesteld.

Pupuschermb

Het toastbericht is het bericht weergegeven onderaan het scherm wanneer een bewerking Aan/Uit staat of wanneer een functie is ingesteld/geannuleerd.

Het popup-schermb wordt hoofdzakelijk weergegeven als er een fout optreedt in het scherm.

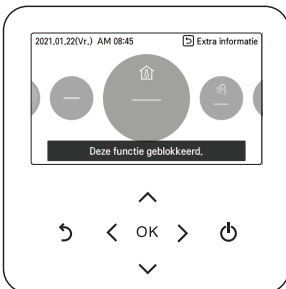

< Toast-bericht >



< Popup-bericht >

Monitoring (Voor Split R32 Binnenunit 4 Serie, Voor Split R410A Binnenunit 3 Serie)

In het hoofdscherm kunt u het monitoringscherm invoeren door op de [Terug]-knop te drukken in het monitoringscherm, u kunt de volgend informatie checken,

- De kamertemperatuur
- De temperatuur van de waterinlaat-/uitlaat
- De werking van de waterpomp
- De temperatuur van de zonnewarmte

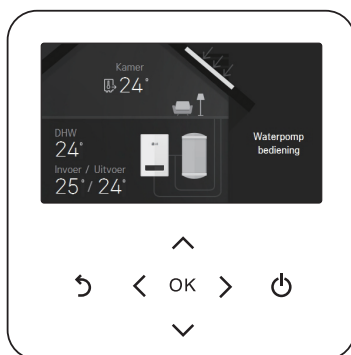
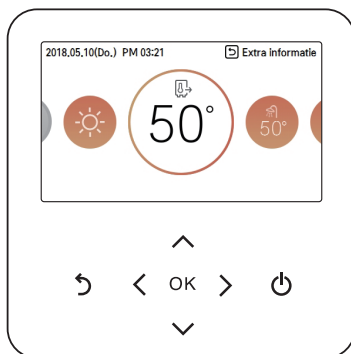

Terugkeren naar scherm

In het hoofdscherm, na te zijn gegaan naar de categorie door op de [<, >(links/rechts)]-knop te drukken, als er geen bewerking is met de afstandsbediening, keert het na 10 seconden terug naar de basispositie van het hoofdscherm. (Basispositie: binnentemperatuur schermdeel)

In de schermen behalve in het hoofdscherm; als er gedurende 1 minuut geen bediening is op de afstandsbediening, gaat het naar het hoofdscherm.

Monitoring (Voor Split Binnenunit 5 Serie, Voor Hydrosplit)

In het hoofdscherm kunt u het monitoringscherm invoeren door op de [Terug]-knop te drukken in het monitoringscherm, u kunt de volgende informatie checken,

- De kamertemperatuur
- De temperatuur van de waterinlaat/-uitlaat
- De werking van de waterpomp
- Het waterdebiet
- De waterdruk
- De temperatuur van de zonnewarmte
- De buitentemperatuur

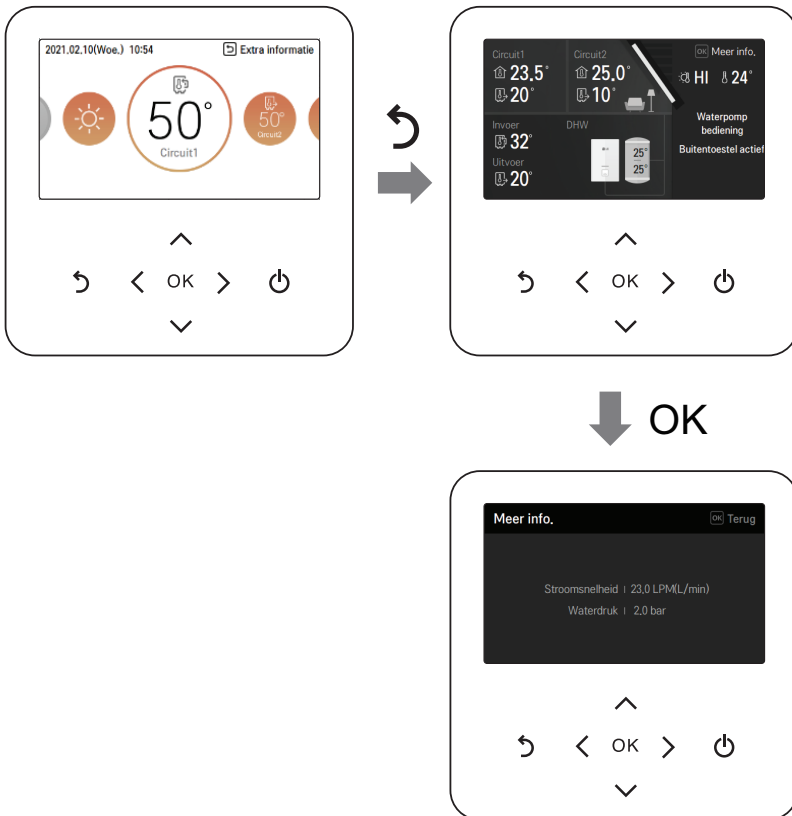

Terugkeren naar scherm

In het hoofdscherm, na te zijn gegaan naar de categorie door op de [<, >] (links/rechts)-knop te drukken, als er geen bewerking is met de afstandsbediening, keert het na 10 seconden terug naar de basispositie van het hoofdscherm. (Basispositie: binnentemperatuur schermdeel)

In de schermen behalve in het hoofdscherm; als er gedurende 1 minuut geen bediening is op de afstandsbediening, gaat het naar het hoofdscherm.

WERKING INSTELLINGEN

Aan / Uit

THERMA V. wordt in- of uitgeschakeld.

Druk op de (Aan/Uit)-knop van de afstandsbediening .

- Al het product in gebruik is, brandt de Aan/Uit-knop.

Al het product uitgeschakeld is, is achtergrond licht uit.

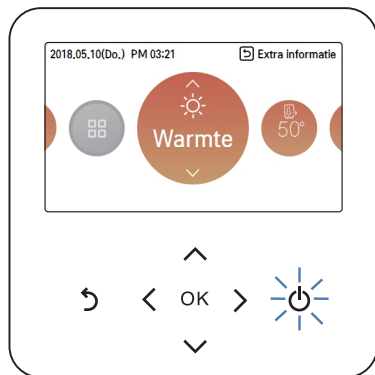

Bedrijfsmodus

U kunt gemakkelijk de gewenste bedrijfsmodus bedienen.

Druk in het hoofdscherm op de [\leftarrow , \rightarrow](links/rechts)-knop om de bedrijfsmodus te kiezen of home verlaten of houd categorie en druk op de [\wedge , \vee](omhoog/omlaag)-knop om de bedrijfsmodus in te stellen.

※ Sommige producten kunnen bepaalde bedrijfsmodi niet ondersteunen.

Modus	Beschrijving
Koeling	Koel de kamer tot de gewenste temperatuur. Geactiveerd wanneer nr. 4 AAN van binneneenheid PCB-DIP SW 2 (Zie installatie-instelling)
Verwarming	Verwarm de kamer tot de gewenste temperatuur.
AI / Auto	Het product voorziet automatisch de gepaste ventilatorsnelheid op basis van de kamertemperatuur.

Koelen

De minimale insteltemperatuur voor het koelen is 5 °C.

- De gewenste temperatuur kan ingesteld worden in eenheden van 1 °C.
- Stel de gewenste temperatuur lager in dan de watertemperatuur.
- watertemperatuur wordt weergegeven op het standaardscherm van de afstandsbediening.
- Als het instelpunt hoger is ingesteld dan de watertemperatuur, dan blijft de eenheid in de koelmodus maar zal niet beginnen koelen watertemperatuur overschrijdt het instelpunt.
- Als uw eenheid in koelmodus werkt en u drukt op de [Aan/Uit]-knop, dan wordt het koelen uitgeschakeld.

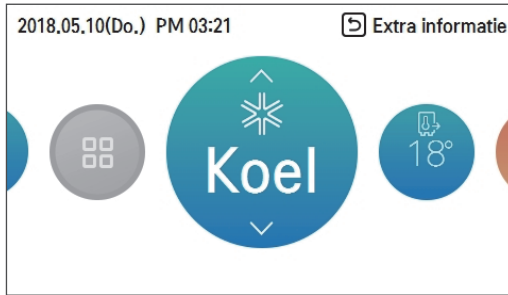

OPMERKING

Geactiveerd wanneer nr. 4 AAN van binneneenheid PCB-DIP SW 2 (Zie installatie-instelling)

Wat is de 3-minuten uitstelfunctie?

Nadat het koelen is gestopt, als het product meteen is gestart, de reden waarom er geen koud water uitkomt, is dat het de functie is om de compressor te beschermen.

De compressor start na 3 minuten en er komt koude wind uit.

OPMERKING

De compressor start na 3 minuten en er komt koude wind uit.

Bij het koelen, kunt u de gewenste temperatuur kiezen tussen 5 °C ~ 27 °C.

Het gunstige temperatuurverschil tussen de waterinlaattemperatuur en uitlaattemperatuur is 5 °C.

Verwarmen

- De gewenste temperatuur kan ingesteld worden in eenheden van 1 °C.
- Stel de gewenste temperatuur hoger in dat de watertemperatuur.
- watertemperatuur wordt weergegeven op het standaard scherm van de afstandsbediening.
- Als de gewenste temperatuur lager is ingesteld dan de watertemperatuur, dan komt er geen warm water uit.
- Als uw eenheid in verwarmmodus werkt en u drukt op de [Aan/Uit]-knop, dan wordt het verwarmen uitgeschakeld.

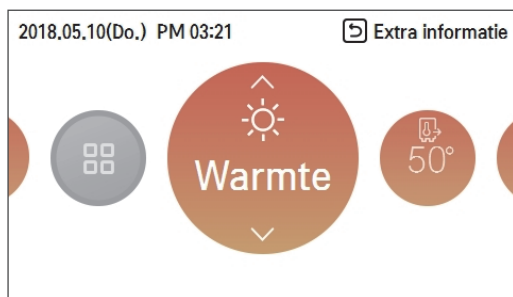

OPMERKING

- Bij het verwarmen varieert het bereik van de temperatuurinstelling per model.
- Bij R32: u kunt u de gewenste temperatuur instellen tussen 15 °C~ 65¹⁾ °C
 - Bij R410A: u kunt u de gewenste temperatuur instellen tussen 15 °C~ 57 °C

1) Voor model R32 split 4,6kW : 55 °C

OPMERKING

- Wanneer de E/verwarmer niet wordt gebruikt, kan de minimale watertemperatuur worden ingesteld van 34 °C tot 20 °C.

AI / Auto-bedrijf

Om energie te besparen en voor het hoogste comfort, temperatuurstelling zal de buitentemperatuur volgen. Als de buitentemperatuur daalt, dan verhoogt de verwarmingscapaciteit voor de woning automatisch om dezelfde kamertemperatuur te behouden. Alle parameters worden ingesteld door de installateur tijdens de opstartprocedures en zal worden aan de kenmerken ter plaatse.

1. Kies AI / Auto-modus.

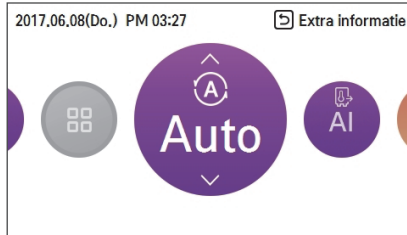

2. Kies de gewenste temperatuercategorie

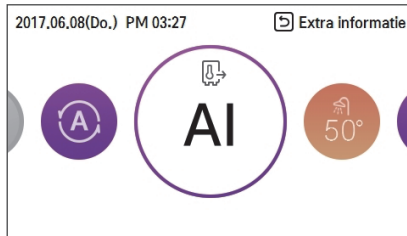

3. Pas het gewenste temperatuurniveau aan door op de [^, v (omhoog/omlaag)]-knop te drukken.



OPMERKING

De ingestelde temperatuur kan in 1 °C worden gewijzigd van 5 °C in -5 °C.

< Aanpasstap temperatuur (eenheid : °C)>

-5, -4, -3, -2, -1, 0, 1, 2, 3, 4, 5

← Koud

Heet →

TEMPERATUUR INSTELLINGEN

Gewenste temperatuur instellen

U kunt gemakkelijk de gewenste temperatuur bedienen.

- Druk in het hoofdscherm op [<, >(links/rechts)]-knop om de in te stellen categorie te kiezen en u bedient het door op de [∧, ∨ (omhoog/omlaag)]-knop.
- Bij het koelen, verwarmen en AI/auto-modus, is de gewenste temperatuur bedienen, mogelijk.

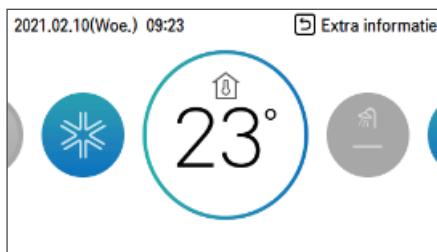
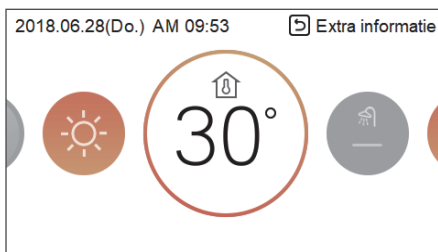

Modus	Beschrijving
Kamertemperatuur	Instelling van de kamertemperatuur: is beschikbaar wanneer de kamerluchtsensor op afstand (afzonderlijk verkocht) geïnstalleerd is
Room1 & Room2 temperatuur	De temperatuur van kamer 1 en kamer 2 kunnen respectievelijk worden ingesteld wanneer de optie 2e circuit wordt geactiveerd in de installatiemodus.
Temperatuur uittredend water	Als de gewenste temperatuur lager is dan de watertemperatuur, dan werkt de verwarming niet. Stel de gewenste temperatuur hoger in dan de watertemperatuur.
Temperatuur warmwatertank	De instelling van de temperatuur warmwatertank is beschikbaar als warmwatertank geïnstalleerd is.
Waterinlaat temperatuur	Deze bewerking wordt alleen gewijzigd in de temperatuursensor, de inlaattemperatuursensor en de logica van de temperatuurregeling zijn hetzelfde als de werking van de uittredewatertemperatuur.
Kamertemperatuur + Watertemperatuur	De instelling van de kamertemperatuur is beschikbaar wanneer de externe ruimteluchtsensor (los verkrijgbaar) is geïnstalleerd. Als de gewenste temperatuur lager is dan de watertemperatuur, wordt de verwarming niet uitgevoerd. Stel de gewenste temperatuur hoger in dan de watertemperatuur.

OPMERKING

De functie kan worden geactiveerd volgens de installatie-instelling.

OPMERKING

Kamer 1 = Circuit 2 = Mengcircuit
Kamer 2 = Circuit 1 = Direct circuit

Temperatuursensor selecteren

Er zijn 3 sensoropties: alleen lucht, alleen uittredend en lucht+water in de installatiemodus. De positie van de sensoren is niet in alle modellen beschikbaar.

(Voor Split R32 Binnenunit 4 Serie)
(Voor Split R410A Binnenunit 3 Serie)



(Voor Split Binnenunit 5 Serie)
(Voor Hydrosplit)

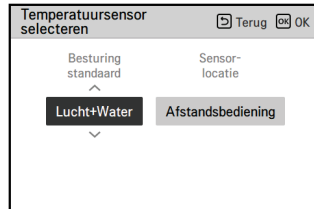
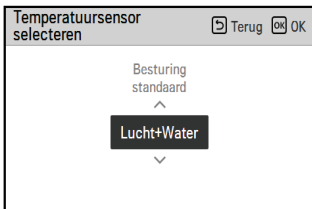
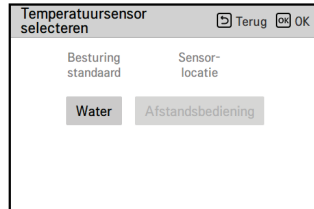
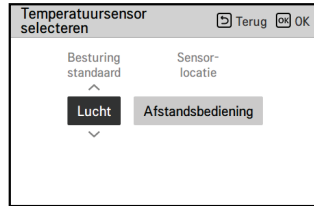

Warm water verwarmen

Functie voor het al dan niet gebruik van een geïnstalleerde warmwatertank

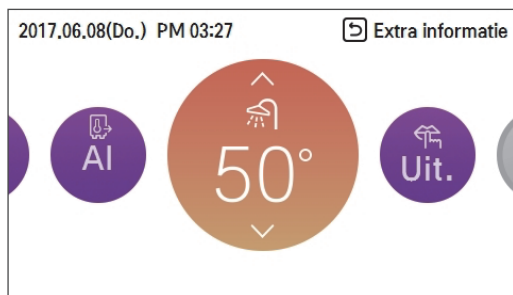

OPMERKING

- Deze functie wordt niet gebruikt wanneer de warmwatertank niet geïnstalleerd is.
- Als u meer informatie wenst, raadpleeg de functie over het deel van de installatie-informatie.

Snel warmwatertank verwarmen

Als er een dringende vraag is voor de verwarming warm water, kan Snel warmwatertank verwarmen-modus worden gebruikt om de tijd te verminderen om de gewenste temperatuur van de warmwatertank te bereiken door de verwarming van de warmwatertank te forceren.

Na het bereiken van de gewenste temperatuur van de warmwatertank of door invoer van de gebruiker om te stoppen, wordt de Snel warmwatertank verwarmen beëindigd.

1. Druk een seconde op [Terug]-knop gefocust op de werking van de verwarming van het warm water.

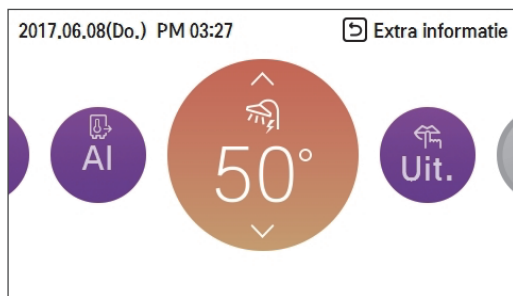

Temperatuur bekijken

Algemene modus

U kunt de werkelijke temperatuur controleren.

- In het hoofdscherm kunt u het monitoringscherm invoeren door op de [Terug]-knop te drukken.

(Voor Split R32 Binnenunit 4 Serie)
(Voor Split R410A Binnenunit 3 Serie)



(Voor Split Binnenunit 5 Serie)
(Voor Hydrosplit)



Modus	Beschrijving
Kamertemperatuur	Luchttemperatuur in de kamer bekijken
Inlaattemperatuur	Bekijk de inlaatwatertemperatuur
Uitlaattemperatuur	Bekijk de temperatuur van het uitlaatwater
Temperatuur warmwater	Bekijk de temperatuur van het warm water (Wordt alleen weergegeven als deze is ingesteld op de verwarmingsmodus SWW)
Temperatuur zonnewarmte	Bekijk de temperatuur van het thermische zonnepaneel (Wordt alleen weergegeven als deze is ingesteld op SWW-verwarmingsmodus en zonne-energie thermische verwarmingsmodus)
Buitentemperatuur	Buitentemperatuur bekijken

Tweede circuitmodus

(Voor Split R32 Binnenunit 4 Serie)
(Voor Split R410A Binnenunit 3 Serie)

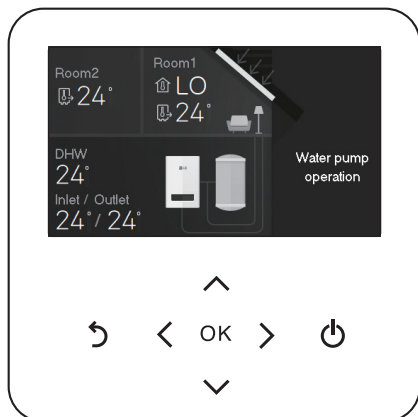

(Voor Split Binnenunit 5 Serie)
(Voor Hydrosplit)



Modus	Beschrijving
Kamer 1 temperatuur	Bekijk kamer 1 temperatuur
Kamer 2 temperatuur	Bekijk kamer 2 temperatuur
Inlaattemperatuur	Bekijk de inlaatwatertemperatuur
Uitlaattemperatuur	Bekijk de temperatuur van het uitlaatwater
Temperatuur warmwater	Bekijk de temperatuur van het warm water (Wordt alleen weergegeven als deze is ingesteld op de verwarmingsmodus SWW)
Temperatuur zonnewarmte	Bekijk de temperatuur van het thermische zonnestelsel (Wordt alleen weergegeven als deze is ingesteld op SWW-verwarmingsmodus en zonne-energie thermische verwarmingsmodus)
Buitentemperatuur	Buitentemperatuur bekijken

INSTELLINGEN VERGRENDING

Hoe instellingen vergrendeling instellen

- Druk in het menuscherm op de [<, > (links/rechts)]-knop om "vergrendelinstelling" te kiezen en druk [OK] om naar het scherm met de lijst van vergrendelinstellingen te gaan.
- Als u in de lijst met vergrendelinstellingen op de [^, v (omhoog/omlaag)]-knop drukt, kunt u de overeenkomstige vergrendelfunctie aan/uit zetten.

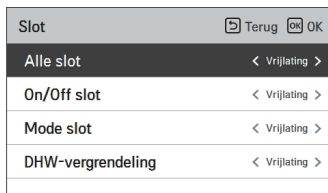
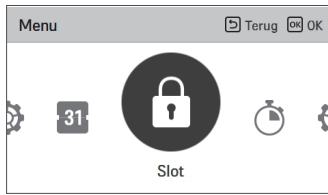

Vergrendeling instellen - alle, aan/uit, modus, vergrendeling warm water

- Het is de functie voor de knopbediening van de afstandsbediening zodat kinderen of andere personen het niet zonder toestemming kunnen gebruiken.
- Het is de functie voor het beperken van de gewenste temperatuur die kan ingesteld worden in de bekeerde afstandsbediening.

Modus	Beschrijving
Alle slot	Het vergrendelt alle knopbedieningen van de afstandsbediening.
On/Off slot	Het vergrendelt Aan/Uit-knop van de afstandsbediening.
Mode slot	Vergrendelen Het vergrendelt de knop voor de bedrijfsmodus van de afstandsbediening.
DHW-vergrendeling	Vergrendelen Het vergrendelt de Aan/Uit-knop van de warmwater-werking van de afstandsbediening.

OPMERKING

- Water-vergrendeling wordt niet gebruikt als er geen warmwatertank geïnstalleerd is.
- Als u meer informatie wenst, raadpleeg de functie over het deel van de installatie-informatie.

OPMERKING

In de centrale bediening, wanneer de instelling van de centrale temperatuurbediening is vergrendeld, worden de instellingen voor de vergrendeling van de temperatuur van de bedrade afstandsbediening gewist.

De temperatuursverandering door externe uitrusting wordt weerspiegeld, ongeacht het temperatuurbereik van de afstandsbediening.

TIMER INSTELLINGEN

Invoer timer en instellingsmethode

- Druk in het menuscherm op de [**<**,**>**(links/rechts)]-knop om de timercategorie te kiezen en druk [OK] om naar het scherm met de lijst van timerinstellingen te gaan.
- Druk in het hoofdscherm op de [**^**,**v** (links/rechts)]-knop om de in te stellen categorie te selecteren en druk [OK] om naar het detailscherm te gaan.
- Na de instelling van de waarde, als u op de [OK]-knop drukt is de timer geactiveerd.
- Na de instelling van de waarde, als u op de [Terug]-knop drukt, wordt de gewijzigde waarde niet toegepast.

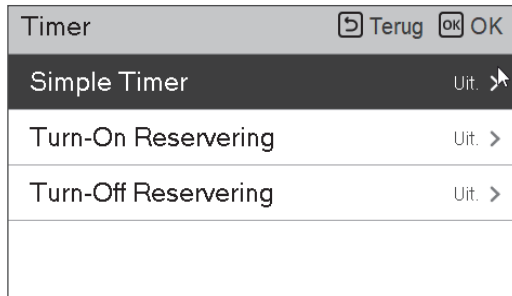
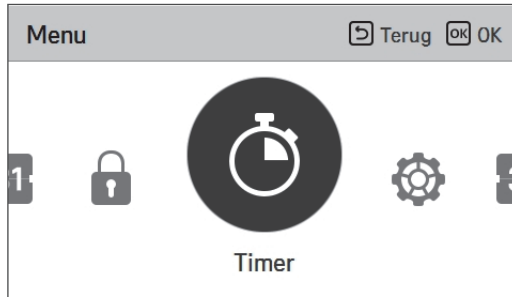

Simple Timer

U kunt eenvoudig de timer instellen tussen 1-7 uur in eenheden van 1 uur.

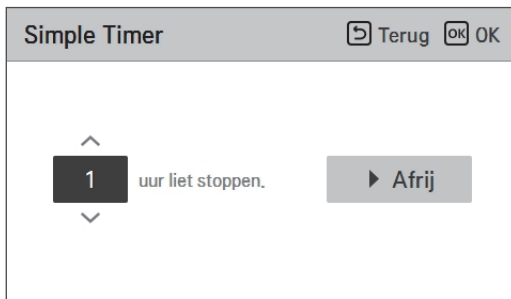
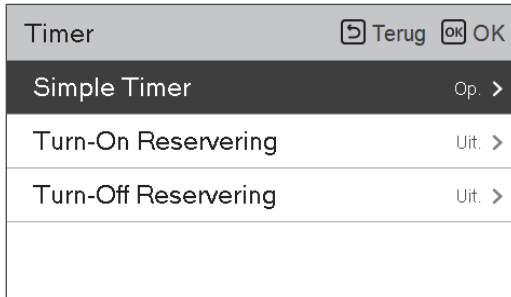

OPMERKING

Als de productbewerking Aan is, schakelt de easy timer de werking na de overeenkomstige tijd uit.

Als de productbewerking Uit is, schakelt de easy timer de werking na de overeenkomstige tijd in.

Als de easy timer bediening Aan/Uit staat vóór de timerbediening, wordt de ingestelde timer gewist.

Turn-On Reservering

Het product slaat automatisch Aan op de ingestelde timertijd

Timer	Terug	OK
Simple Timer	Uit.	Uit.
Turn-On Reservering	Uit.	>
Turn-Off Reservering	Uit.	>

Het biedt 2 tijdformaten, 12 uur (AM / PM) of 24 uur referentie.

Turn-On Reservering Terug OK

Uur Minuut

AM 1 : 00 Afrij

Turn-On Reservering Terug OK

Minuut

00 : 00 Afrij

OPMERKING

Zelfs als de Aanzetten-reservatie bediening Aan/Uit staat na de instelling en vóór de timerbediening, wordt de ingestelde timer niet gewist.

Turn-Off Reservering

Het product wordt automatisch uitgeschakeld op de ingestelde timertijd.

Timer	Terug	OK
Simple Timer	Uit.	↩
Turn-On Reservering	Uit.	>
Turn-Off Reservering	Uit.	>

Het biedt 2 tijdformaten, 12 uur (AM / PM) of 24 uur referentie.

Turn-Off Reservering Terug OK

Uur Minuut

AM 1 : 00 Afrij

Turn-Off Reservering Terug OK

Minuut

00 : 00 Afrij

OPMERKING

Zelfs als de Uitzetten-reservatie bediening Aan/Uit staat na de instelling en vóór de timerbediening, wordt de ingestelde timer niet gewist.

PLANNING INSTELLINGEN

Hoe de planning invoeren

- Druk in het menuscherm op de [<,>(links/rechts)]-knop om de planningcategorie te kiezen en druk [OK] om naar het scherm met de lijst van planninginstellingen te gaan.
- Druk in het hoofdscherm op de [∧, ∨ (links/rechts)]-knop om de in te stellen categorie te selecteren en druk [OK] om naar het detailscherm te gaan.
- Er zijn 4 opties in de planningsformule, afhankelijk van de productfunctie.
 - Kamer
 - Heet water / SWW
 - Verwarmer van warmwatertank / DHW-verwarming
 - SSW-hercirculatie

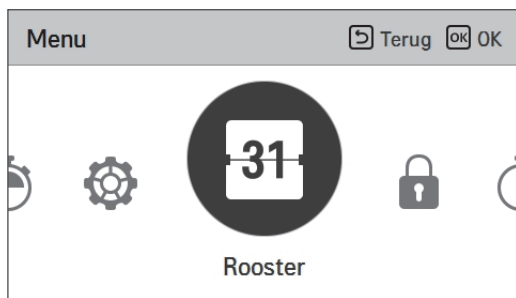

OPMERKING

Hoewel er een verwarmers is voor de optie voor het plannen van warm watertank, kan deze niet worden geactiveerd in het geval van ontsmettingsinstelling.

Dagelijkse planning

Het is de functie die de status van de timer (planning) die in de afstandsbediening is opgeslagen, kan controleren.

- Selecteer in de planningslijst de statuscategorie van de dagelijkse planning en druk op [OK] om naar het statusscherm met dagelijkse planningsdetails te gaan.
- U kunt de afstandsbediening [<, >(links/rechts)]-knop om de timerinformatie van andere datums te controleren.

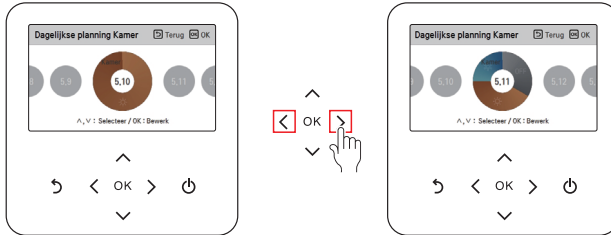

- U kunt de afstandsbediening [^, v (links/rechts)]-knop om andere datums van de timerinformatie te controleren.

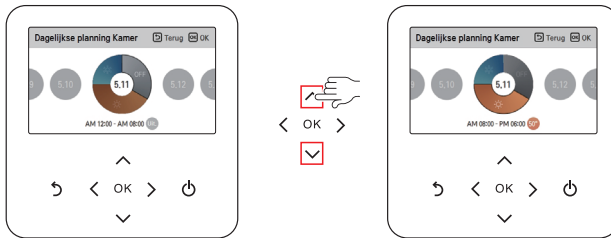

- Kies de timerinformatie en druk op [OK] om naar het overeenkomstige bewerkingsscherm van de timer te gaan.

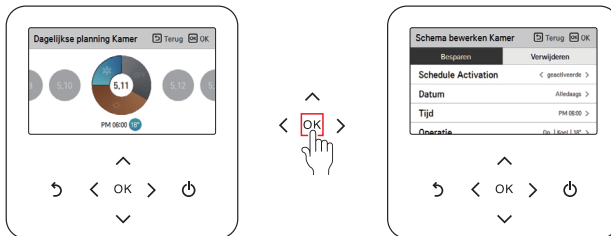

OPMERKING

In het statusscherm van de dagelijkse planning, zelfs als de timer (planning) is ingesteld, als de overeenkomstige datum is aangeduid als een uitzonderlijke datum, wordt de planning niet uitgevoerd.

Minder dan 5 planningen per dag is aanbevolen.

Roosters en bewerken

Het is de functie die de status van de timer (planning) die in de afstandsbediening is opgeslagen, kan controleren.

- Selecteer in de planningslijst de statuscategorie van de dagelijkse planning en druk op [OK] om naar het detailscherm met de dagelijkse planningsstatus te gaan.
- U kunt de afstandsbediening [<,>(links/rechts)]-knop om andere datums van de timerinformatie te controleren.

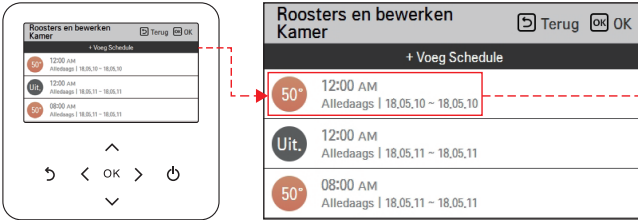

U kunt de bedieningsinformatie (Bediening Aan/Uit, bedrijfsmodus, gewenste temperatuur), tijmtijd, periode en dag van de week controleren.

- U kunt de opgeslagen timerinformatie van de planning bewerken.
 - Kies de te bewerken planning met behulp van de [∧, ∨ (omhoog/omlaag)]-knop en druk op [OK]-knop om naar het bewerkingsscherm te gaan.

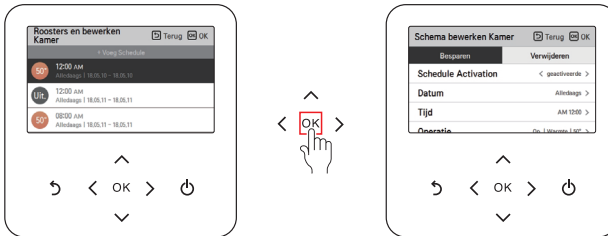

- Kies de timerinformatie en druk op [OK] om naar het overeenkomstige bewerkingsscherm van de timer te gaan.

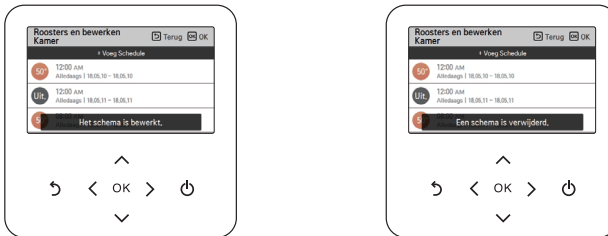

< Als planning gewijzigd is >

< Als planning gewijzigd is >

Roosters en bewerken - Voeg Schedule

Beschrijving van elk stadium in Planning toevoegen



Stadium 1 Periode-instelling

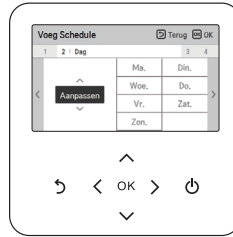

Stadium 2 Instelling dag van de week



Stadium 3 Tijdsinstelling

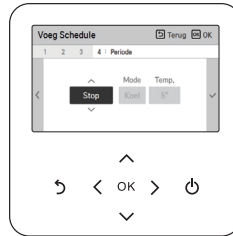

Stadium 4 Werking instelling



Planning toevoegen voltooid

In 'Stadium 1', stelt het de periode om de timer uit te voeren in.

In 'Stadium 2', stelt het de dag van de week om de timer uit te voeren in.

- U kunt 'Dagelijks/Weekend/Weekdagen/Individuele selectie' kiezen.

In 'Stadium 3', stelt het de starttijd van de timer in.

In 'Stadium 4', stelt het de informatie voor de timerbediening in.

- Als 'Stop' geselecteerd is, kunt u de modus/temperatuur niet instellen.

Als stadia 1-4 zijn voltooid, samen met het bericht van 'planning is toegevoegd', gaat het naar het Bekijken en Bewerken van planningsscherm.

Uitzondering Day

Het is de functie voor het automatisch stoppen van de werking op de ingestelde timerdag.

- Kies in de planningslijst de categorie uitzonderingsdag en druk op de [OK]-knop om te gaan naar het detailscherm bepaling Uitzonderingsdag.
- In de uitzonderingsdag kunt u de informatie van de uitzonderingsdag, opgeslagen in de afstandsbediening controleren en toevoegen/wijzigen/wissen.
 - Om een uitzonderingsdag toe te voegen, bepaal in het detailscherm voor registratie van de uitzonderingsdag jaar/maand/dag en druk op de [OK]-knop om de uitzonderingsdag op te slaan.
 - Kies de te bewerken Uitzonderingsdag met behulp van de [∧, ∨ (omhoog/omlaag)]-knop en druk op de [OK]-knop om naar het bewerkingsscherm te gaan.

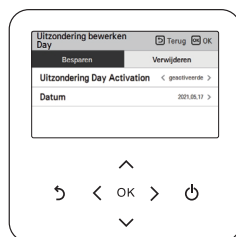
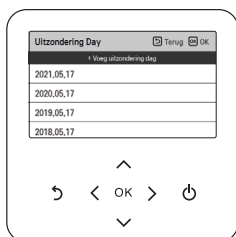

- In het bewerkingsscherm voor de uitzonderingsdag, kunt u de overeenkomstige instellingeninhoud van de uitzonderingsdag controleren, wissen/wijzigen.
- Als u de informatie van de uitzonderingsdag wijzigt, moet u deze opslaan na het wijzigen.

SWW-hercirculatieschema (Voor Split Indoor Unit 5-serie, voor Hydrosplit 2-Buizen)

In deze functie kan de status van de hercirculietimer van de SWW (planning) worden gecontroleerd die is opgeslagen op de afstandsbediening.

- Selecteer, in de lijst met schema's, de categorie voor de status van het dagelijks hercirculatieschema van de SWW en druk op de knop [OK] om het detailscherm van de status van het dagelijks schema te openen.

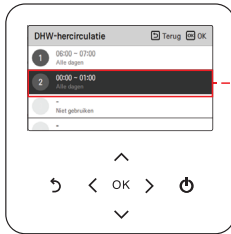

U kunt de ingestelde tijd, periode en dag van de week controleren.

- Het SWW-recirculatieschema kan maximaal 4 keer worden ingesteld.

- Selecteer de timerinformatie en druk op de knop [OK] om naar het bewerkingsscherm van de betreffende timer te gaan.

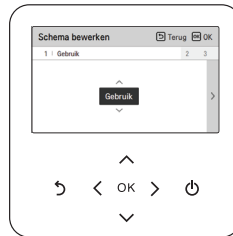
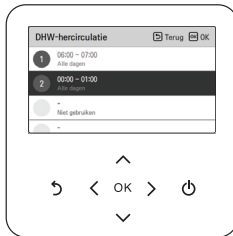

OPMERKING

Deze functie is niet standaard.

Deze kan worden geactiveerd, nadat de instellingswaarde is ingesteld in de installatiemodus.

Beschrijving van elke fase in schema toevoegen

- Fase 1. Gebruiksinstelling

- Hiermee stelt u het gebruik van de timerinstelling in.
- Selecteer 'Gebruiken' om naar de volgende fase te gaan

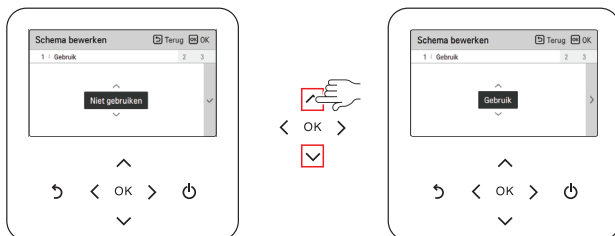

- Fase 2. Tijdsinstelling

- Hiermee stelt u de periode in waarbinnen de timer moet worden uitgevoerd.
- De eindtijd kan niet eerder zijn dan de begintijd.

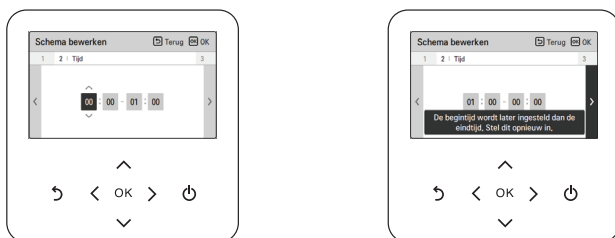

- Fase 3. Instelling dag van de week

- De dag van de week wordt ingesteld waarop de timer moet worden uitgevoerd.
- U kunt 'aanpassen / weekend / weekday / dagelijks' selecteren.

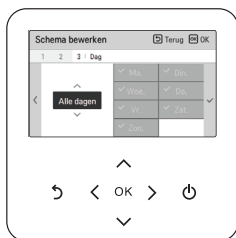

OPMERKING

Als u in fase 1 na het voltooiën van de schema-instelling opnieuw 'Niet gebruiken' selecteert, werkt de timer niet. Maar de instelwaarde blijft behouden en als u opnieuw 'Gebruiken' selecteert, kan dezelfde instelwaarde worden gebruikt.

INSTELLING VOOR ENERGIEBEWAKING (Voor Split Indoor Unit 5-serie, voor Hydrosplit 2-Buizen)

Instelling voor energiebewaking

Dit is de functie die de status van energie en stroom op het scherm kan controleren. Het berekent energiegegevens om gegevens te creëren voor energiebewaking. Deze functie kan worden geactiveerd in de installatiemodus.



Als de verwarming van de eenheid wordt gebruikt, kan het vermogen van de verwarming worden berekend nadat de verwarmingsinformatie op de afstandsbediening is ingesteld

OPMERKING

De nauwkeurigheid van de door het product berekende energiebewakingsfunctionaliteit kan niet worden gegarandeerd. Deze functie is niet beschikbaar bij gebruik van ESS

Informatie over energiebewaking

Het geeft nuttige informatie over de hoeveelheid energie en vermogen tijdens de week / maand / jaar. Door de optie "Energie" te openen, worden deze op het scherm getoond.

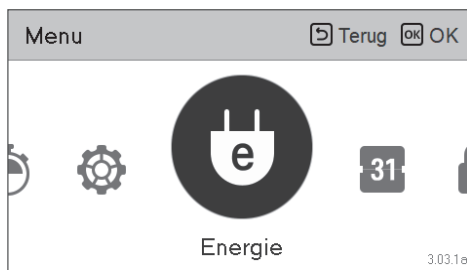

Onmiddellijke energie

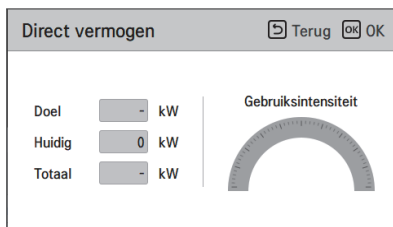
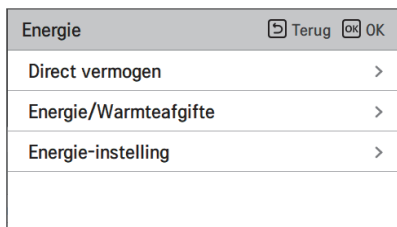

Energie / Warmteafgifte

De informatie omvat direct vermogen en het stroomverbruik / geproduceerde warmte en de jaarlijkse trend.

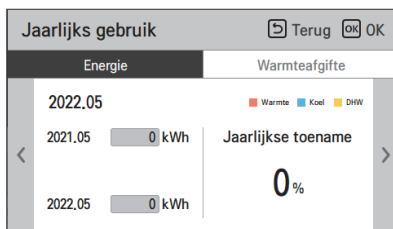

OPMERKING

De berekende geproduceerde warmteafgifte en het vermogen zijn een schatting, de nauwkeurigheid kan niet worden gegarandeerd.

De energiegegevens mogen NIET worden gebruikt om te worden gefactureerd of om stimulerings- en subsidiemaatregelen van de overheid aan te vragen.

Als u een antivriesmiddel gebruikt (de korte antivriespen (CN_ANTI_SW) moet open zijn en schakelaar nr. 8 in Optie SW 1 moet aan staan), dan zal de geproduceerde warmte NIET berekend worden, noch weergegeven worden op de gebruikersinterface.

METER-INTERFACE-INSTELLING

Verbindingsweg van de instelling van de meterinterface

Het is de functie die de status van energie en stroom op het scherm kan controleren. Het verzamelt en berekent energie- of caloriegegevens om gegevens te maken voor energiebewaking en alarmmeldingen voor energiewaarschuwingen. Deze functie kan worden geactiveerd in de installatiemodus.

- Voor Split R32 Indoor Unit 4-series, voor Split R410A Indoor Unit 3-series

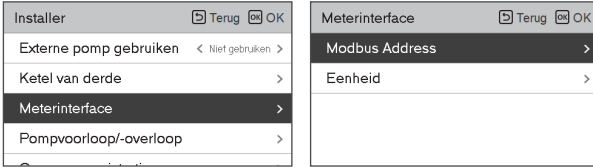

- Voor gedeelde binneneenheid 5-serie, voor hydrosplit

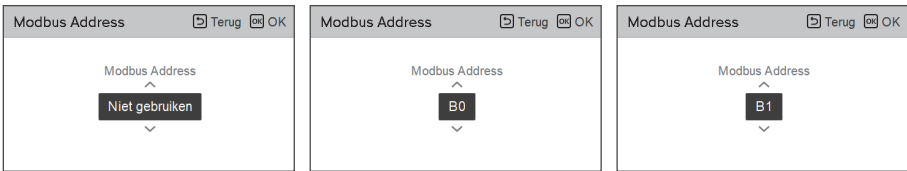
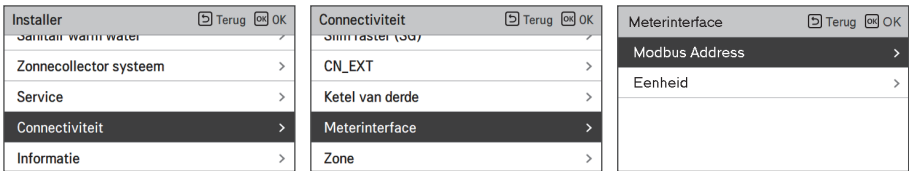

Er zijn 2 opties, modbus-adres en eenheid, in deze functie. Als u de modbus-adresoptie activeert, kiest u een adres (B0 of B1) of gebruikt u het niet. Vervolgens stelt u de poort en de specificatie in op een bereik van 0000.0 ~ 9999.9 [pulse / kWh] zoals in de onderstaande afbeelding wordt getoond.

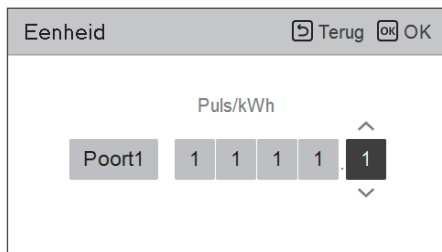
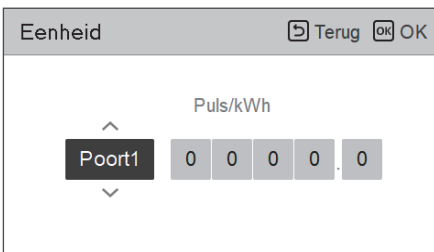

Informatie over de instelling van de meterinterface

Het geeft nuttige informatie over de hoeveelheid energie en vermogen tijdens de week / maand / jaar. Door de optie "Energie" te openen, worden deze op het scherm getoond.

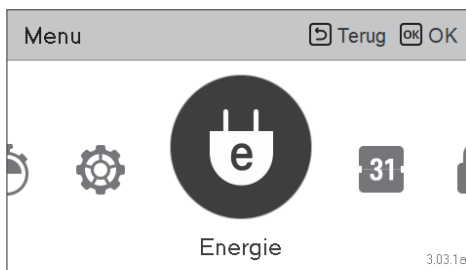

Onmiddellijke energie

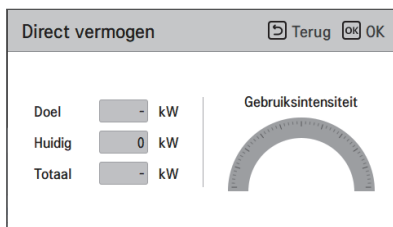
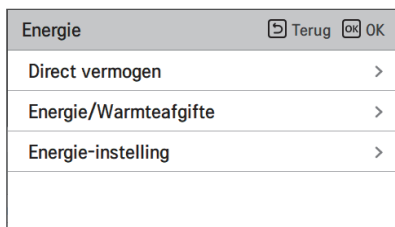

Energie / Warmteafgifte

De informatie omvat direct vermogen en het stroomverbruik / geproduceerde warmte en de jaarlijkse trend.

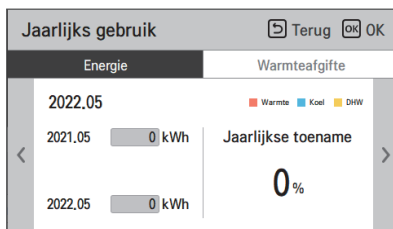

Energie-instelling

Daarnaast zijn verschillende energie-instellingen mogelijk, zoals hieronder wordt getoond. Stroomwaarde bereikt tot gedefinieerde doelwaarde, het waarschuwt u op het scherm.

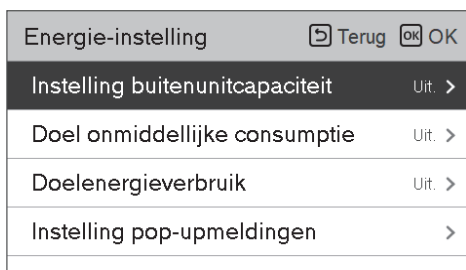

FUNCTIE INSTELLINGEN

Hoe functie-instellingen invoeren

Om in het menu te gaan dat onderaan wordt weergegeven, moet u als volgt in het functie-instelmenu gaan.

- Druk in het menuscherm op de [<, >] (links/rechts)-knop om de instelcategorie te kiezen en druk [OK] om naar de instellijst te gaan.
- Kies in de instellijst de categorie functie-instelling en druk op de [OK]-knop om te gaan naar lijst met functie-instellingen.

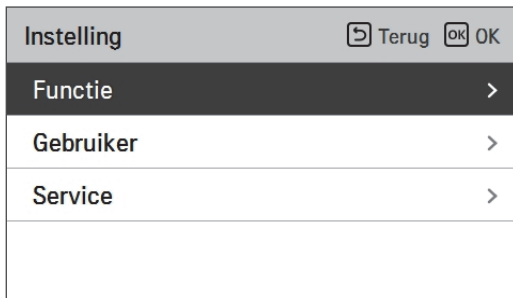
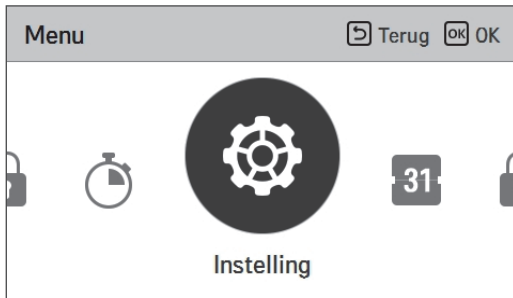

Funcctie-instelling



Menu	Beschrijving
Lage ruis-modus tijd	Het is de functie om de start- en eindtijd in te stellen van de bedrijfsmodus van de lagegeluidsmodus van de buiteneenheid.
Verbinding maken met Wi-Fi	Het is de functie om op afstand te besturen via een netwerk met buiteneenheid.
Instelling watertemperatuur	Als u ervoor kiest om de lucht+water-temperatuur op deze manier te regelen, wordt deze optie weergegeven op het scherm functie-instelling. Het is de functie om de bovengrens van de watertemperatuur in te stellen terwijl de eenheid wordt geregeld op basis van de kamertemperatuur.
Ketel van derde	It is de functie om de ketel van andere bedrijven te koppelen. (deze functie kan worden geactiveerd, na het instellen van elke waarde in de installatiemodus.)

Lage ruis-modus tijd

Het is de functie om de start- en eindtijd in te stellen van de bedrijfsmodus van de lagegeluidsmodus van de buiteneenheid.

- Kies in de functielijst de categorie tijds categorie voor laaggeluidmodus en druk op de [OK]-knop om te gaan naar het detailscherm te gaan.
 - Na de instelling van de start- en eindtijd, druk op de [OK]-knop om naar de bovenste niveaulijst te gaan.
 - Als de starttijd en de huidige tijd gelijk zijn, wordt de lagegeluids bedrijfsmodus van de buiteneenheid ingevoerd en in het monitoringscherm wordt het bericht "in lagegeluids bedrijfsmodus van buiteneenheid" weergegeven.
 - Als de eindtijd en de huidige tijd gelijk zijn, dan wordt de lagegeluids bedrijfsmodus van de buiteneenheid gewist.

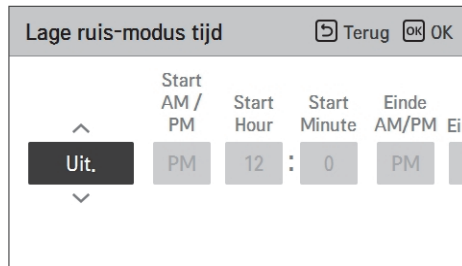

OPMERKING

De tijdsinstellingsfunctie voor de laaggeluidmodus kan alleen worden ingesteld als de installateursinstellingen van de functie M/S van de buiteneenheid als "Master" is ingesteld. Tijdsinstellingsfunctie voor laaggeluidmodus is slechts voor enkele producten beschikbaar.

! LET OP

Als de functie niet wordt gebruikt, zet het op Uit.
Als u de werking laaggeluidmodus invoert, kan de koelcapaciteit verlaagd worden.

Verbinding maken met Wi-Fi

Het is de functie om op afstand te besturen via een netwerk met buitenunit.

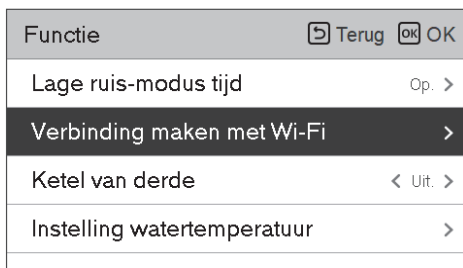

Instelling watertemperatuur

Als u kiest voor de regeling van de lucht + watertemperatuur, wordt deze optie weergegeven op het scherm met de functie-instelling. Het is de functie om de bovengrens van de watertemperatuur in te stellen terwijl de eenheid wordt geregeld op basis van de kamertemperatuur.

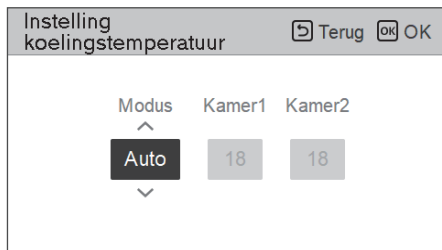
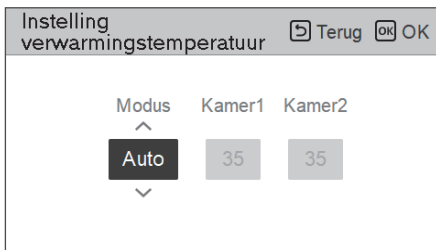
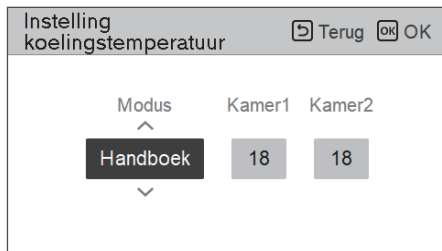
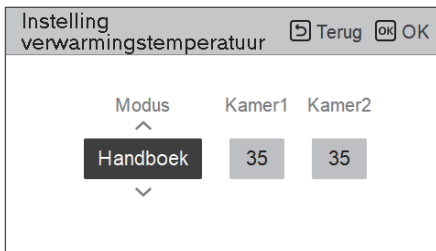
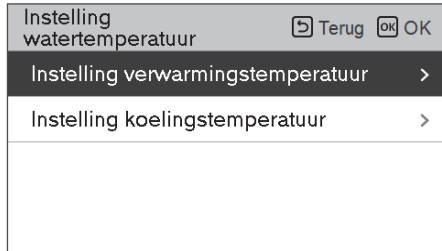
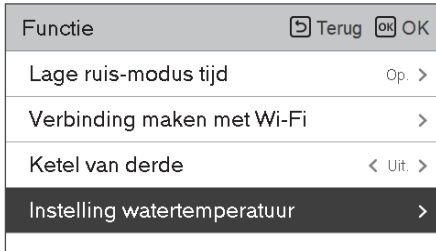

Waarde	Omschrijving
Handmatig	Handmatig de gewenste watertemperatuur voor de verwarmings- en koelmodus instellen
Automatisch	Het automatisch instellen van de gewenste watertemperatuur is afhankelijk van de seizoensgebonden automatische modus

OPMERKING

Deze functie is niet standaard.
 Het kan worden geactiveerd, na het instellen van de waarde in de installatiemodus.
 Dit kan per model verschillen.

Ketel van derde

OPMERKING

Deze functie is niet standaard.

Het kan worden geactiveerd, na het instellen van de waarde in de installatiemodus.

Functie om in te stellen of een geïnstalleerde boilerfunctie van derden al dan niet moet worden gebruikt.

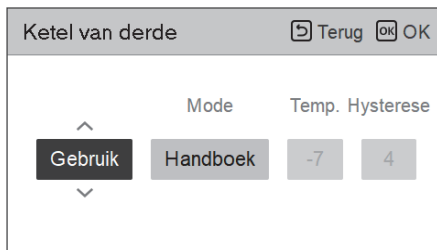
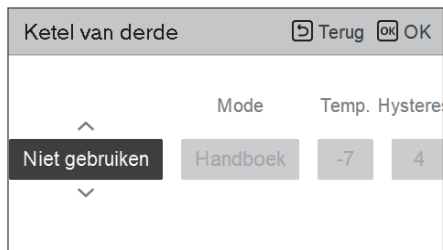

Als de modus van deze functie is ingesteld op 'Auto', kunt u respectievelijk de activeringstemperatuur van de boiler en de hysteresis instellen.

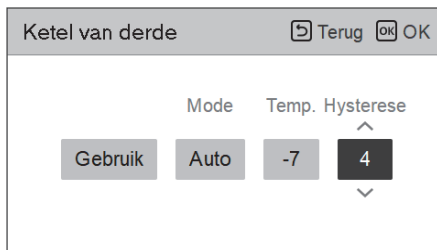
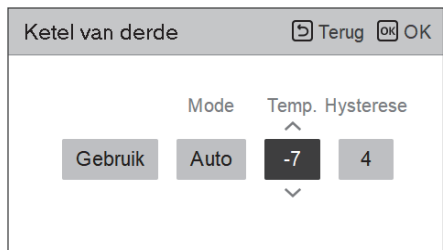

Zoals hierboven getoond, wordt na het instellen van elke instelling in de installatiemodus de optie ketel van derden geactiveerd in de functielijst.

Functie	Terug	OK	OK
Lage ruis-modus tijd	Op.	>	
Verbinding maken met Wi-Fi		>	
Ketel van derde	<	Op.	>
Instelling watertemperatuur		>	

De aan / uit-modus van deze optie wordt geopend door eenvoudig op de knop "<" of ">" te drukken.

GEBRUIKSINSTELLING

Hoe gebruiksinstelling invoeren

Om in het menu te gaan dat onderaan wordt weergegeven, moet u als volgt in het menu gebruikersinstellingen gaan.

- Kies in de instelcategorie en druk op de [OK]-knop om te gaan naar lijst met instellingen te gaan.
- Kies de categorie gebruikersinstellingen en druk op de [OK]-knop om te gaan naar lijst met gebruikersinstellingen.

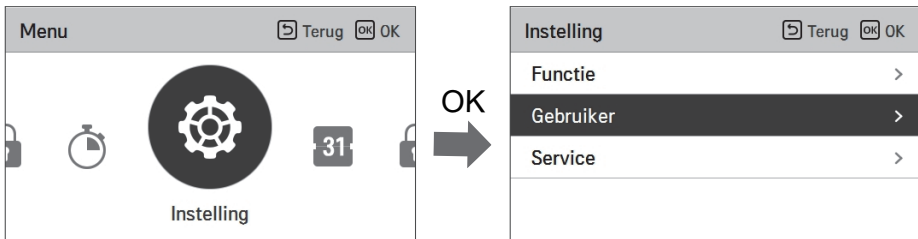

Gebruiksinstelling

- U kunt de gebruiksfuncties voor het product instellen.
- Sommige functies zijn bij bepaalde producttypes mogelijk niet beschikbaar.

Menu	Beschrijving
Taal	Stel de taal in die moet worden weergegeven op de afstandsbediening.
Temperatuur Unit	Stel de temperatuur eenheid in die moet worden weergegeven op de afstandsbediening.
Screen saver timer	Pas het scherm Uit-tijd van de afstandsbediening aan.
LCD-helderheid in de standby	Pas de helderheid van het scherm van de afstandsbediening aan.
Datum	Stel de datum in die moet worden weergegeven op de afstandsbediening.
Tijd	Stel de tijd in die moet worden weergegeven op de afstandsbediening.
Summer Time	Stel de zomertemperatuur op de afstandsbediening in.
Wachtwoord	Stel het wachtwoord in om onbevoegde wijzigingen aan de instellingen van de afstandsbediening te voorkomen.
Schedule initialisatie / Schema reset	Initialiseer alle timerinstellingen op de afstandsbediening.
Thema	Stel het thema van het scherm van de afstandsbediening in.
Automatisch terug naar hoofdscherm	Instellen van de modus automatisch terug
System Reboot	Herstart de afstandsbediening.

Taal

Stel de taal in die moet worden weergegeven op de afstandsbediening.

- Kies in de lijst met gebruikersinstellingen de taalcategorie en druk op de [OK]-knop om te gaan naar het detailscherm te gaan.
- Na de instelling, als u op de [OK]-knop drukt, zijn de instellingen opgeslagen en gaat naar het vorige scherm.

Gebruiker	Terug OK OK
Taal	Nederlands >
Temperatuur Unit	Celsius >
Screen saver timer	< 30s >
LCD-helderheid in de standby	< 10% >
De...	0005 170 >



Taal	Terug OK OK
Taal ^ Nederlands v	

Taal		
한국어	English	Français
Deutsche	Italiano	Español
Русский	Polski	Português
中国	Čeština	Türk
Nederlands	Românesc	ελληνικά
Magyar	Български	Srpski
Hrvatski	Slovenščina	Dansk

Temperatuur Unit

Stel de temperatuur eenheid in die moet worden weergegeven op de afstandsbediening.

- Kies in de lijst met gebruikersinstellingen de instelcategorie voor de temperatuureenheid en druk op de [OK]-knop om te gaan naar het detailscherm te gaan.

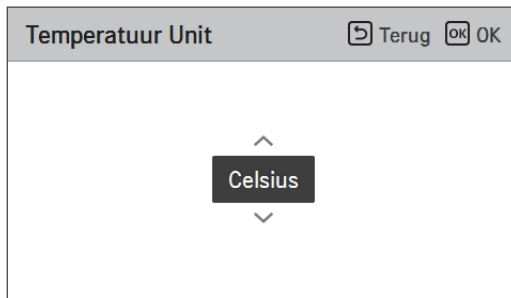

Waarde	Celsius
	Fahrenheit

! LET OP

Het is mogelijk dat de functie temperatuureenheid niet werkt of anderszins werkt bij sommige producten.

U kunt de temperatuureenheid niet instellen in de slave-bedrade afstandsbediening

Screen saver timer

Pas het scherm Uit-tijd van de afstandsbediening aan.

- Kies de volgende instelwaarden met behulp van de [<,>(links/rechts)]-knop.

Gebruiker	Terug OK OK
Taal	Nederlands >
Temperatuur Unit	Celsius >
Screen saver timer	< 30s >
LCD-helderheid in de standby	< 10% >
Defect	0005 170 >

Waarde		
15 sec	30 sec (standaard)	1 min

! LET OP

Als er een langer stand-by-scherm wordt gekozen, kan de levensduur van de LCD afnemen.

LCD-helderheid in de standby

Pas de helderheid van het scherm van de afstandsbediening aan.

- Kies de volgende instelwaarden met behulp van de [<,>(links/rechts)]-knop.

Gebruiker	Terug OK OK
Taal	Nederlands >
Temperatuur Unit	Celsius >
Screen saver timer	< 30s >
LCD-helderheid in de standby	< 10% >
Defect	0005 170 >

Waarde			
0 %	10 % (standaard)	20 %	30 %

! LET OP

Als er een helder stand-by-scherm wordt gekozen, kan de levensduur van de LCD afnemen.

Datum

Stel de datum in die moet worden weergegeven op de afstandsbediening.

- Kies in de lijst met gebruikersinstellingen de datumcategorie en druk op de [OK]-knop om te gaan naar het detailscherm te gaan.
- Na de instelling, als u op de [OK]-knop drukt, zijn de instellingen opgeslagen en gaat naar het vorige scherm.

Gebruiker	Terug OK OK
LCD helderheid in de standby	10.7%
Datum	2018.5.17(Do.) >
Tijd	PM 02:10 >
Summer Time	Uit. >
Wachtwoord	Uit. >



Datum	Terug OK OK	
^ Maand Dag 2018 5 17 v		

Tijd

Stel de tijd in die moet worden weergegeven op de afstandsbediening.

- Kies in de lijst met gebruikersinstellingen de tijds categorie en druk op de [OK]-knop om te gaan naar het detailscherm te gaan.
- Na de instelling, als u op de [OK]-knop drukt, zijn de instellingen opgeslagen en gaat naar het vorige scherm.
- In het scherm kan de tijdweergave worden gepresenteerd in de vorm van AM / PM of 24-uursstandaard.

Gebruiker		Terug	OK
LCD meldmeld in de standby			
Datum	2018.5.17(Do.)	>	
Tijd	PM 02:10	>	
Summer Time	Uit.	>	
Wachtwoord	Uit.	>	



Tijd				Terug	OK
Tijdsindeling	Uur	Minuut			
24 uren	17	:	13		

Tijd				Terug	OK
Tijdsindeling	AM/PM	Uur	Minuut		
12 uren	PM	5	:	13	

Summer Time

Stel de datums voor de zomertijd in op de afstandsbediening.

- Kies in de lijst met gebruikersinstellingen de categorie zomertijd instellen en druk op de [OK]-knop om te gaan naar het detailscherm te gaan.
 - Zomertijd: Het systeem om de tijd met 1 uur vooruit te zetten vanaf de lente wanneer de dag langer wordt en keer terug in de herfst als de dag korter wordt.
 - Wanneer het 02:00 wordt op de startdatum van de zomertijd, verandert de huidige tijd in 03:00 en wanneer deze 02:00 van de zomertijd wordt, verandert de huidige tijd in 01:00.

Gebruiker		Terug	OK
LCD heridemeerd in de standby			
Datum	2018.5.17(Do.) >		
Tijd	PM 02:10 >		
Summer Time	Uit. >		
Wachtwoord	Uit. >		



Summer Time		Terug	OK
^ Uit. v	Maand	Dag	Maand Dag
	1	1	- 1 1

Wachtwoord

Stel het wachtwoord in om onbevoegde wijzigingen aan de instellingen van de afstandsbediening te voorkomen.

- Kies de categorie gebruikerswachtwoord instellen en druk op de [OK]-knop om te gaan naar het detailscherm.
 - Als het wachtwoord is ingesteld, als u naar "menu-instellingen" gaat, moet u wachtwoord ingeven om naar de instellijst te gaan.
 - Als u het wachtwoord vergeten bent, kunt u het wachtwoord initialiseren met behulp van de installateursinstellingen "Wachtwoord initialiseren". Het geïnitieerde wachtwoord is '0000'.

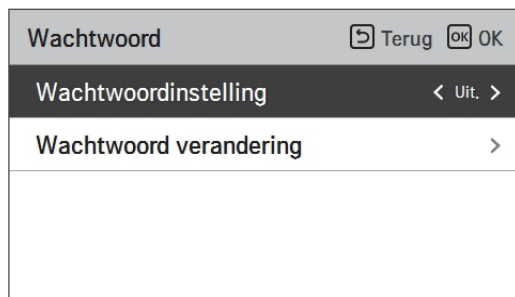
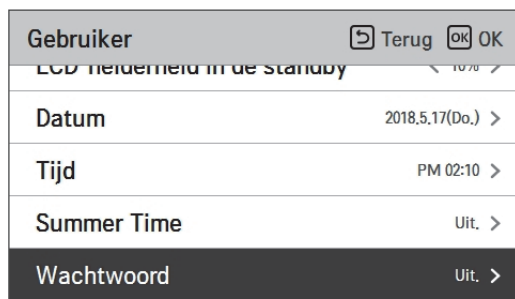

Schedule initialisatie / Schema reset

Initialiseer alle timerinstellingen op de afstandsbediening.

- Kies in de lijst met gebruikersinstellingen de instelcategorie planning initialiseren en druk op de [OK]-knop om te gaan naar het detailscherm te gaan.
 - Druk op de controleknop om de slaap/eenvoudige timer, aan/uit-timer, planning en uitzonderingsdatum in de afstandsbediening te initialiseren.

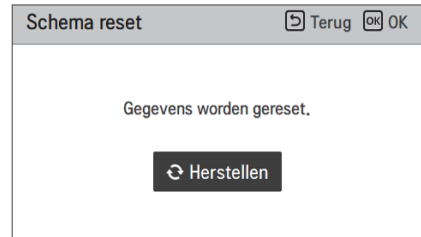
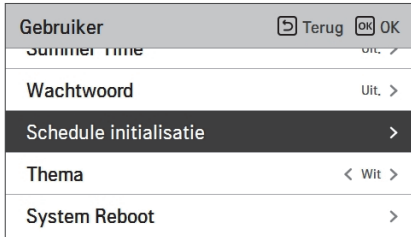

OPMERKING

Dit kan per model verschillen.

Thema

Stel het thema van het scherm van de afstandsbediening in.

- Kies ofwel wit of zwart met behulp van de [<, > (links/rechts)]-knop.

Gebruiker	Terug	OK	OK
Summer Time			
Wachtwoord			Uit. >
Schedule initialisatie			>
Thema			< Wit >
System Reboot			>

Automatisch terug naar hoofdscherm

Instellen van de modus automatisch terug

- Selecteren van Aan of Uit met behulp van de knop [<, > (links/rechts)].

Gebruiker	Terug	OK	OK
Wachtwoord			
Schema reset			>
Thema			< Wit >
Terugkeren naar hoofdscherm			< Op. >
System Reboot			>

System Reboot

Herstart de afstandsbediening.

- Kies in de lijst met gebruikersinstellingen de instelcategorie systeem opnieuw opstarten en druk op de [OK]-knop om te gaan naar het detailscherm te gaan.
 - Als u in het detailscherm op de [OK]-knop drukt wordt een popup-bericht weergegeven, druk op de controleknop om het systeem opnieuw op te starten.
 - Voor een geforceerde reset, druk gedurende 5 seconden op [Aan/Uit + Terug]-knop om het systeem opnieuw op te starten.

Gebruiker	Terug	OK	OK
Summer Time			
Wachtwoord			Uit. >
Schedule initialisatie			>
Thema			< Wit >
System Reboot			>

OK



System Reboot	Terug	OK	OK
Systeem zal worden rebootten.			
<div style="background-color: #333; color: white; padding: 5px; display: inline-block; border-radius: 5px;"> Reboot </div>			

OVERZICHT EINGEAARSINSTELLINGEN

Menustructuur (Voor Split R32 Indoor Unit 4-series, voor Split R410A Indoor Unit 3-series)

Menu		
→	Vergrendelen	
	→	Alle slot 29
	→	On/Off slot 29
	→	Mode slot 29
	→	DHW-vergrendeling 29
→	Timer	
	→	Simple Timer 31
	→	Turn-On Reservering 32
	→	Turn-Off Reservering 33
→	Planning	
	→	Dagelijkse planning 35
	→	Roosters en bewerken 36
	→	Uitzondering Day 38
→	Energie	
	→	Verbindingsweg van de instelling van de meterinterface 43
	→	Informatie over de instelling van de meterinterface 44
		→ Onmiddellijke energie 44
		→ Energie/calorie 44
		→ Energie-instelling 44
→	Instelling	
	→	Functie
		→ Lage ruis-modus tijd 47
		→ Verbinding maken met Wi-Fi 48
		→ Instelling watertemperatuur 49
		→ Ketel van derde 50

Gebruiker	
Taal52
Temperatuur Unit53
Screen saver timer54
LCD-helderheid in de standby54
Datum55
Tijd56
Summer Time57
Wachtwoord58
Schedule initialisatie59
Thema60
System Reboot61

Menustructuur (Voor gedeelde binneneenheid 5-serie, voor hydrosplit)

Menu						
→	Vergrendelen					
→	→	Alle slot 29				
→	→	On/Off slot 29				
→	→	Mode slot 29				
→	→	DHW-vergrendeling 29				
→	Timer					
→	→	Simple Timer 31				
→	→	Turn-On Reservering 32				
→	→	Turn-Off Reservering 33				
→	Planning					
→	→	Dagelijkse planning 35				
→	→	Roosters en bewerken 36				
→	→	Uitzondering Day 38				
→	→	SWW-hercirculatieschema 39				
→	Energie					
→	→	→	Instelling voor energiebewaking 41			
→	→	→	Informatie over energiebewaking 42			
→	→	→	→	Onmiddellijke energie 42		
→	→	→	→	Energie/calorie 42		
→	→	→	Verbindingsweg van de instelling van de meterinterface 43			
→	→	→	Informatie over de instelling van de meterinterface 44			
→	→	→	→	Onmiddellijke energie 44		
→	→	→	→	Energie/calorie 44		
→	→	→	→	Energie-instelling 44		
→	Instelling					
→	→	→	→	→	→	Lage ruis-modus tijd 47
→	→	→	→	→	→	Verbinding maken met Wi-Fi 48
→	→	→	→	→	→	Instelling watertemperatuur 49
→	→	→	→	→	→	Ketel van derde 50

	→	Gebruiker	
	→	Taal52
	→	Temperatuur Unit53
	→	Screen saver timer54
	→	LCD-helderheid in de standby54
	→	Datum55
	→	Tijd56
	→	Summer Time57
	→	Wachtwoord58
	→	Schema reset59
	→	Thema60
	→	Automatisch terug naar hoofdscherm60
	→	System Reboot60

SERVICE-INSTELLING

Hoe service-instelling invoeren

Om het menu te openen dat onderaan wordt weergegeven, moet u als volgt het service-instellingenmenu openen.

- Druk in het menuscherm op de knop [<,> (links / rechts)] om de instellingscategorie te selecteren en druk op de knop [OK] om naar de lijst met instellingen te gaan.
- Selecteer in de instellijst de categorie met service-instellingen en druk op [OK] om naar de service-instellingenlijst te gaan.

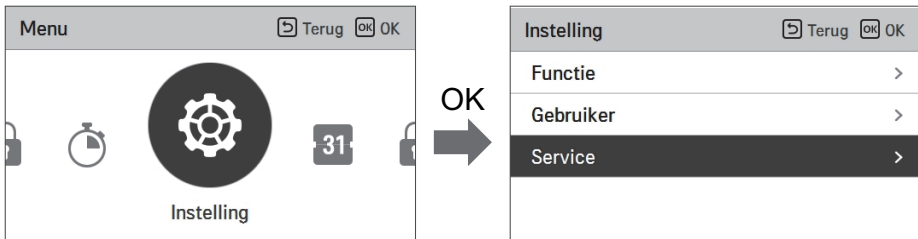

Open Source-licentie

Bekijk de open source-licentie van de afstandsbediening.

- Selecteer in de servicelijst de open-sourcelicentie categorie en druk op [OK] om naar het detail-scherm te gaan.

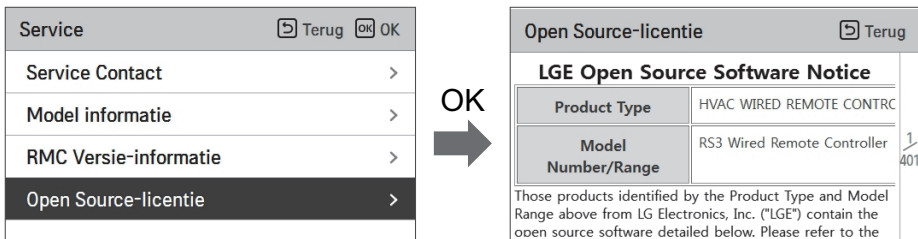

GEBRUIK THERMOSTAAT

De term “thermostaat” die uitgebreid in dit hoofdstuk wordt gebruikt is een soort 3e-partij accessoire. LG Electronics levert geen thermostaten en moet worden geleverd door een afzonderlijke leverancier.

Kamerthermostaat kan worden gebruikt voor een eenvoudige en comfortabele bediening. Om de thermostaat efficiënter en correct te gebruiken, geeft dit hoofdstuk informatie over het gebruik van een thermostaat.

Wanneer de thermostaat is vergrendeld, is het onderwerp Thermo Aan / Uit beperkt tot de thermostaat

LET OP

- Sommige elektromechanische thermostaten hebben een interne vertragingstijd om de compressor te beschermen. In dat geval neemt het wijzigen van de modus meer tijd in beslag dan de gebruiker verwacht. Lees de handleiding van de thermostaat zorgvuldig als het apparaat niet snel reageert.
- Het instellen van het temperatuurbereik met de thermostaat kan verschillen van deze van het apparaat. De insteltemperatuur van de verwarming of koeling moet worden gekozen binnen het insteltemperatuurbereik van het product.

Hoe een thermostaat gebruiken

Raadpleeg de bedieningshandleiding van de thermostaat van de fabrikant van de thermostaat om uit te zoeken hoe u het apparaat in- en uitschakelt, hoe u de doeltemperatuur instelt, hoe u de bedieningsmodus wijzigt, enzovoort.

NOODBESTURING

• Definitie van termen

- **Probleem** : een probleem dat de werking van het systeem kan stoppen en tijdelijk kan hervatten onder beperkte gebruiksvoering zonder gecertificeerde professionele hulp.
- **Fout** : probleem dat de werking van het systeem kan stoppen die alleen kan worden hervat na de controle van een gecertificeerde professional.
- **Noodmodus** : tijdelijk verwarmen terwijl er een probleem in het systeem is opgetreden.

• Doel van de introductie van 'Probleem'

- Niet zoals airconditioning, de lucht/water-warmtepomp werkt over het algemeen in het hele winterseizoen zonder dat het systeem stopt.
- Als het systeem een probleem heeft gevonden dat niet essentieel is voor het functioneren van het systeem voor het leveren van verwarmingsenergie, kan het systeem tijdelijk verderwerken in de noodmodus als de eindgebruiker dit goed vindt.

• Probleem-indeling

- Problemen worden ingedeeld in twee niveaus, afhankelijk van de ernst van het probleem. : Klein probleem en zwaar probleem
- Klein probleem : Sensorproblemen. In de meeste gevallen heeft dit probleem te maken met sensorproblemen. De eenheid werkt in noodmodus werking (niveau 1)
- Zwaar probleem : Compressorcyclusprobleem. Werking noodmodus (niveau 2) wordt uitgevoerd door een optionele elektrische verwarming.
- Optieprobleem is een probleem met de werking van de optie, zoals het verwarmen van watertanks. Hierbij geeft het probleem aan dat de optie niet op het systeem is geïnstalleerd.

• Niveau noodbesturing

Wanneer de AWHP problemen heeft,

- (1) Als er geen functie is om de mogelijkheid van bediening te beoordelen: Als een fout zich voornamelijk in de buitenunit voordoet, stopt AWHP. Aan de andere kant staat Remocon het product toe om de aan / uit-bediening te activeren. (Aan: noodbediening)
 - Lichte / zware problemen: verwarmen alleen mogelijk
 - Kritieke problemen: volledige stop
 - Behandelingsprioriteit: Kritiek> Zwaar> Licht
- (2) Als er een functie is om de mogelijkheid van bediening te beoordelen: Afhankelijk van de status van lichte / zware / kritieke problemen, wordt de pop-up-zin apart op display weergegeven.
 - Kleine problemen: verwarmen / koelen werkt
 - Zwaar probleem: alleen verwarmen
 - Kritieke problemen: aanvraag servicecentrum
 - AWHP werkt wanneer gebruiker op de knop OK drukt in het pop-upvenster

- **Dubbele problemen : Optieprobleem met licht of zwaar probleem**

- Als er problemen optreden met lichte (of zware) problemen op hetzelfde moment, geeft het systeem hogere prioriteit aan lichte (of zware) problemen en werkt het alsof er lichte (of zware) problemen zijn opgetreden.
- Daarom kan het verwarmen van sanitair water soms onmogelijk zijn in de noodbesturingsmodus. Wanneer sanitair water niet opwarmt tijdens de noodbesturing, controleert u of de sensor van het sanitair water en de bijbehorende bedrading OK zijn.

- **De noodbesturing wordt niet automatisch opnieuw gestart nadat de hoofdvoeding is hersteld.**

- Onder normale omstandigheden wordt de besturingsinformatie van het product hersteld en automatisch opnieuw gestart nadat de hoofdvoeding is hersteld.
- Maar tijdens de noodbesturing is automatisch opnieuw starten niet toegestaan om het product te beschermen.
- Daarom moet de gebruiker het product opnieuw opstarten wanneer een noodbesturing is uitgevoerd.

ONDERHOUD EN SERVICE

Onderhoudsactiviteiten

Om een optimale beschikbaarheid van de eenheid te verzekeren, moeten een aantal controles en inspecties op de unit en de veldbedrading met regelmatige tussenpozen worden uitgevoerd, bij voorkeur jaarlijks. Dit onderhoud moet worden uitgevoerd door uw plaatselijke erkende technicus.

Wanneer de eenheid niet werkt.

! LET OP

- Als het product gedurende lange tijd niet wordt gebruikt, raden we u ten zeerste aan de voeding naar het product niet uit te schakelen.
- Wanneer de stroom voor de eerste keer wordt ingeschakeld, moet het apparaat na 2 uur voorverwarmen worden gebruikt. Om de unit te beschermen door de olietemperatuur van de compressor te verhogen.
- Als er geen stroom wordt geleverd, zullen sommige speciale productbeschermende acties (zoals antiblokkering van de waterpomp) niet worden uitgevoerd.

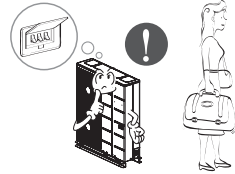

Bel de service onmiddellijk in de volgende situaties

- Iets abnormaals zoals brandgeur, harde geluiden, enz. Stop het apparaat en schakel de onderbreker uit. Probeer nooit zelf te repareren of herstart het systeem in dergelijke gevallen.
- Hoofdstroomkabel is te warm of beschadigd.
- Foutcode wordt gegenereerd door zelfdiagnose.
- Er lekt water uit het apparaat.
- Een schakelaar, onderbreker (veiligheid, aarde) of zekering werkt niet goed.

De gebruiker moet routinecontrole/-reiniging uitvoeren om de slechte prestaties van het apparaat te voorkomen.

In het geval van een speciale situatie, moet de taak worden uitgevoerd door de enige service-monteur.

! LET OP

- In het geval van water met toegevoegde pekels, moet de afvoerklep van de afsluitklep worden aangesloten op een opvangbak.
- Raak het met de pekels geroerd water niet aan.
- Wanneer de pekels in de buis lekt, gebruik de eenheid en contacteer de verdeler, verkoper of een bevoegd servicecenter.



LG Electronics Inc. Single Point of Contact (EU/UK) :
LG Electronics European Shared Service Center B.V.
Krijgsman 1, 1186 DM Amstelveen, The Netherlands

Manufacturer :

LG Electronics Inc.

84, Wanam-ro, Seongsan-gu, Changwon-si, Gyeongsangnam-do, KOREA

UK Importer : LG Electronics U.K. Ltd

Velocity 2, Brooklands Drive, Weybridge, KT13 0SL

Eco design requirement

- The information for Eco design is available on the following free access website.
<https://www.lg.com/global/support/cedoc/cedoc>