

# HANDLEIDING

# AIR

# CONDITIONER

**Lees deze handleiding aandachtig door voordat u het apparaat gebruikt en houd deze te allen tijde binnen handbereik.**

**Deze handleiding is de vereenvoudigde versie van de oorspronkelijke handleiding. U kunt de oorspronkelijke handleiding ophalen op [www.lg.com](http://www.lg.com).**

TYPE: AAN DE MUUR BEVESTIGD

Vertaling van de oorspronkelijke instructie

# INHOUDSOPGAVE

Deze handleiding is gemaakt voor een groep producten en kan afbeeldingen of inhoud bevatten die afwijken van het model dat u hebt gekocht.  
Deze handleiding is onderhevig aan herziening door de fabrikant.

<b>VEILIGHEIDSVOORSCHRIFTEN.....</b>	<b>3</b>
Belangrijke veiligheidsinstructies.....	4
<b>GEBRUIK .....</b>	<b>9</b>
Aanwijzingen voor het gebruik.....	9
Onderdelen en functies .....	9
Draadloze afstandsbediening .....	10

# VEILIGHEIDSVOORSCHRIFTEN

De volgende veiligheidsvoorschriften zijn bedoeld om onvoorziene risico's of schade door onveilige of verkeerd gebruik van het product te voorkomen. De richtlijnen zijn onderverdeeld in 'WAARSCHUWING' en 'LET OP' zoals hieronder beschreven.

 Dit symbool wordt weergegeven om zaken en handelingen aan te geven die risico's kunnen veroorzaken. Lees het gedeelte met dit symbool zorgvuldig door en volg de instructies om risico's te vermijden.

## WAARSCHUWING

Dit geeft aan dat het niet opvolgen van de instructies ernstig letsel of de dood tot gevolg kan hebben.

## LET OP

Dit geeft aan dat het niet opvolgen van de instructies letsel of schade aan het product tot gevolg kan hebben.

De onderstaande symbolen worden weergegeven op binnen- en buitenunits. (voor R32)



Dit symbool geeft aan dat dit apparaat een brandbaar koelmiddel gebruikt. Als het koelmiddel lekt en blootgesteld wordt aan een externe ontstekingsbron, treedt er brandgevaar op.



Dit symbool geeft aan dat de handleiding aandachtig moet worden gelezen.



Dit symbool geeft aan dat onderhoudspersoneel met dit apparaat moet omgaan aan de hand van de installatiehandleiding.



Dit symbool geeft aan dat informatie, zoals de handleiding of installatiehandleiding, beschikbaar is.

## Belangrijke veiligheidsinstructies

### **WAARSCHUWING**

**Volg om het risico op explosie, vuur, overlijden, elektrische schok, letsel of verbranding van personen tijdens het gebruik van dit product te verminderen de basisvoorzorgsmaatregelen, met inbegrip van de volgende, op:**

#### **Kinderen in het gezin**

Dit apparaat is niet bedoeld voor gebruik door personen (inclusief kinderen) met verminderde fysieke, zintuiglijke of mentale capaciteiten of een gebrek aan ervaring en kennis, tenzij ze met betrekking tot het gebruik van dit apparaat geïnstrueerd zijn door of onder toezicht zijn van een persoon die verantwoordelijk is voor hun veiligheid. Kinderen moeten onder toezicht gehouden worden om te garanderen dat ze niet met het apparaat spelen.

#### **Voor gebruik in Europa:**

Dit apparaat kan worden gebruikt door kinderen van 8 jaar en ouder en personen met verminderde lichamelijke, zintuiglijke of verstandelijke vermogens of gebrek aan ervaring en kennis, als ze onder toezicht staan of worden geïnstrueerd over het veilig gebruik van het apparaat en bijbehorende gevaren begrijpen. Kinderen mogen niet met het apparaat spelen. Reiniging en onderhoud door de gebruiker mogen niet worden uitgevoerd door kinderen zonder toezicht.

#### **Installatie**

- Installeer de airconditioner niet op een onstabiel oppervlak of op een plek waar gevaar op vallen bestaat.
- Neem contact op met een geautoriseerd servicecentrum voor de installatie of verplaatsing van de airconditioner.
- Installeer het paneel en de afdekking van de schakelkast veilig.
- Installeer de airconditioner niet op een plek waar ontvlambare vloeistoffen of gassen zoals diesel, propaan, verfverdunder etc. zijn opgeslagen.
- Zorg ervoor dat de buis en voedingskabel die de units binnen en buiten verbinden niet te strak getrokken worden bij het installeren van de airconditioner.
- Gebruik een standaard een stroomonderbreker en zekering die geschikt zijn voor de klasse van de air conditioner.
- Voer geen gas of lucht in het systeem, met uitzondering van de specifieke koelvloeistof.
- Gebruik een niet-ontvlambaar gas (stikstof) om op lekkage te controleren en lucht te verwijderen; het gebruik van perslucht of ontvlambaar gas kan tot vuur of explosie leiden.

- De binnen/buitenaansluitingen moeten stevig vastgezet worden en de kabel moet correct gelegd worden, zodat er geen spanning op staat en de kabel uit de aansluitingen getrokken kan worden. Onjuiste of slechte verbindingen kunnen leiden tot warmteproductie of vuur.
- Installeer een specifieke elektrische aansluiting en stroomonderbreker, voordat u de airconditioner gebruikt.
- Sluit de aardekabel niet aan op een gasleiding, een bliksemafleider of een telefoonaarding.
- Houd vereiste ventilatieopeningen vrij.

## **Gebruik**

- Gebruik alleen de delen die op de lijst met onderdelen staan. Probeer het apparaat nooit te wijzigen.
- Zorg ervoor dat kinderen niet op de unit buiten klimmen of er op slaan.
- Leg lege batterijen op een plek waar geen gevaar op vuur bestaat.
- Gebruik alleen de op het label van de airconditioner gespecificeerde koelvloeistof.
- Onderbreek de stroomtoevoer als er lawaai, stank of rook uit de airconditioner komt.
- Plaats geen ontvlambare substanties, zoals diesel, benzeen, of verdunner in de buurt van de airconditioner.
- Neem contact op met een geautoriseerd servicecentrum als de airconditioner onder water heeft gestaan bij een overstroming.
- Gebruik de airconditioner niet gedurende een langere periode in een kleine ruimte, zonder voldoende ventilatie.
- In geval van een gaslek (zoals Freon, propaangas, LP-gas etc.) voor het opnieuw gebruiken van de airconditioner goed ventileren.
- Neem contact op met een geautoriseerd servicecentrum of een dealer voor de reiniging van de binnenzijde. Het gebruik van agressieve schoonmaakmiddelen kan leiden tot corrosie of schade aan de unit.
- Zorg voor voldoende ventilatie als de air conditioner tegelijk met een verwarmend apparaat, zoals een verwarming, gebruikt wordt.
- Blokkeer de luchttoevoer en -uitvoer niet.
- Steek geen handen of objecten in de luchttoevoer of -uitvoer als de airconditioner aan staat.
- Zorg ervoor dat de stroomkabel niet vuil, los of kapot is.
- Zorg ervoor dat u de airconditioner nooit aanraakt of repareert met natte handen.
- Plaats geen voorwerpen op de stroomkabel.

- Plaats geen verwarming of andere verwarmende apparaten in de buurt van de stroomkabel.
- Wijzig of verleng de stroomkabel niet. Krassen of loslatende isolatie op de stroomkabel kan leiden tot vuur of elektrische schok en moet vervangen worden.
- Onderbreek de stroomtoevoer onmiddellijk in het geval van stroomstoring of een onweersbui.
- Zorg ervoor dat de voedingskabel er niet uit kan worden getrokken of beschadigd kan raken tijdens het gebruik.
- Raak de koelmiddelleiding, de waterleiding of interne onderdelen niet aan wanneer het apparaat werkt of onmiddellijk na de werking.

## Onderhoud

- Maak het apparaat niet schoon door direct water op het product te spuiten.
- Koppel de stroomtoevoer los en wacht tot de ventilator stopt voordat u begint met schoonmaken of onderhoud.

## Technische veiligheid

- Installatie of reparaties die uitgevoerd worden door ongeautoriseerde personen kunnen u en anderen in gevaar brengen.
- Iedereen die betrokken is bij het werken aan of het openen van een koelmiddelcircuit, dient een geldig certificaat te bezitten van een door de industrie erkende beoordelingsautoriteit, waardoor hun bevoegdheid voor het veilig omgaan met koelmiddelen wordt erkend in overeenstemming met een door de industrie erkende beoordelingspecificatie. (voor R32)
- Onderhoud mag alleen worden uitgevoerd zoals wordt aanbevolen door de fabrikant van het apparaat. Onderhoud en reparaties die de hulp van ander vakkundig personeel vereisen, moeten worden uitgevoerd onder toezicht van de persoon die bevoegd is voor het gebruik van brandbare koelmiddelen. (voor R32)
- De informatie in deze handleiding is bedoeld voor gebruik door een gekwalificeerde technicus, die bekend is met de veiligheidsprocedures en die over het juiste gereedschap en testinstrumenten beschikt.
- Het niet lezen en opvolgen van alle instructies uit deze handleiding kan leiden tot slechte werking van het apparaat, schade aan eigendommen, persoonlijk letsel en/of de dood.
- Dit apparaat dient geïnstalleerd te worden conform de nationale richtlijnen voor de bedrading.
- Indien een stroomkabel vervangen moet worden, dienen de werkzaamheden hiervoor uitgevoerd te worden door geautoriseerd personeel, dat uitsluitend originele reserveonderdelen gebruikt.
- Dit apparaat moet correct geaard worden om het risico op een elektrische schok te minimaliseren.
- Snijd de aardingskabel niet door en verwijder deze niet uit het stopcontact.
- Het bevestigen van de aardingsadapter aan de houder van de afdekschroef op de muur aardt het apparaat niet, tenzij de afdekschroef van metaal is, niet geïsoleerd is en de muurhouder geaard is door de huisbedrading.

- Laat de muurhouder en het circuit controleren door een gekwalificeerde elektricien als u twijfelt of de airconditioner goed geaard is.
- De koelvloeistof en het isolatiegas die gebruikt worden in dit apparaat vereisen speciale procedures voor de verwijdering ervan. Neem contact op met een onderhoudsmonteur of een gelijksoortig gekwalificeerd persoon voordat u deze verwijderd.
- Indien de voedingskabel beschadigd is, moet deze vervangen worden door de fabrikant of zijn onderhoudsmonteur om gevaren te vermijden.
- Het apparaat moet worden opgeslagen in een goed geventileerde ruimte, waarbij de grootte van de ruimte overeenkomt met de ruimte die voor het gebruik is opgegeven. (voor R32)
- Het apparaat moet worden opgeslagen in een ruimte zonder continu open vuur (bijvoorbeeld een werkend gasapparaat) en ontstekingsbronnen (bijvoorbeeld een werkende elektrische verwarming).
- Het apparaat moet zodanig worden opgeslagen dat mechanische schade wordt voorkomen.

## LET OP

**Volg om het risico op licht letsel aan personen, slechte werking of schade aan het product of eigendommen bij het gebruik van dit product te verlagen de algemene voorzorgsmaatregelen, met inbegrip van de volgende, op:**

### Installatie

- Installeer de airconditioner niet in een gebied waar deze direct is blootgesteld aan zeewind (zoutnevel).
- Installeer de afvoerpijp correct voor een goede afvoer van het condenswater.
- Wees voorzichtig bij het uitpakken of installeren van de airconditioner.
- Raak tijdens de installatie of reparatie lekkende koelvloeistof niet aan.
- Verplaats de airconditioner met twee of meer personen of gebruik een heftruck.
- Installeer de unit buiten op zo'n manier dat deze beschermd is tegen direct zonlicht. Plaats de unit binnen niet op een plek waar deze direct blootgesteld is aan zonlicht via de ramen.
- Verwijder veilig het verpakkingsmateriaal, zoals schroeven, nagels of batterijen en gebruik een goede verpakking na installatie of reparatie.
- Installeer de airconditioner op een plek waar het lawaai van de unit buiten of de uitlaatgassen niet voor overlast bij de burens zorgen. Als u dit niet doet, kan dit conflicten met de burens tot gevolg hebben.

## **Gebruik**

- Verwijder de batterijen als de afstandsbediening gedurende een langere periode niet gebruikt wordt.
- Zorg ervoor dat de filter geïnstalleerd is voordat de airconditioner gebruikt wordt.
- Controleer na installatie of reparatie van de air conditioner of er koelmiddel lekt.
- Plaats geen voorwerpen op de airconditioner.
- Mix nooit verschillende soorten batterijen, of oude en nieuwe batterijen in de afstandsbediening.
- Laat de airconditioner niet gedurende lange tijd werken als de luchtvochtigheid zeer hoog is of als er een deur of raam open staat.
- Gebruik de afstandsbediening niet meer als een batterij vloeistof gelekt heeft. Spoel goed af met schoon water als uw kleren of huid blootgesteld zijn aan de lekkende vloeistof van de batterij.
- Stel geen personen, dieren of planten gedurende langere periodes bloot aan de koude of warme wind van de airconditioner.
- Indien de lekkende batterijvloeistof ingeslikt wordt: de mond goed spoelen en contact opnemen met een arts.
- Drink het door de airconditioner afgevoerde water niet.
- Gebruik het product niet voor speciale doeleinden, zoals het conserveren van eten, kunstwerken etc. Dit betreft een airconditioner voor consumenten, geen nauwkeurig koelingsstelsel. Er bestaat risico op schade of verlies van eigendommen.
- Laad de batterijen niet opnieuw op en haal ze niet uit elkaar.

## **Onderhoud**

- Raak de metalen onderdelen van de airconditioner niet aan bij het verwijderen van het luchtfilter.
- Gebruik een stevige stoel of ladder bij het schoonmaken, onderhouden of repareren van de airconditioner op hoogte.
- Gebruik nooit sterke schoonmaak- of oplosmiddelen bij het reinigen van de airconditioner en spuit niet met water. Gebruik een zachte doek.



## Aanwijzingen voor het gebruik

### Suggestie voor energiebesparing

- Koel binnen niet op een excessieve manier. Dit kan schadelijk zijn voor uw gezondheid en verbruikt meer elektriciteit.
- Blokkeer zonlicht met gordijnen of luiken als u de airconditioner gebruikt.
- Houd ramen en deuren goed dicht als u de airconditioner gebruikt.
- Pas de richting van de luchtstroom verticaal of horizontaal aan om lucht binnen te laten circuleren.
- Laat de ventilator sneller draaien om lucht binnen snel af te koelen of op te warmen, in een korte periode.
- Open de ramen regelmatig om te ventileren, de kwaliteit van de binnenlucht kan verslechteren als de airconditioner gedurende langere periodes gebruikt wordt.
- Reinig de luchtfilter een keer in de 2 weken. Stof en vuil in de luchtfilter kunnen de luchtstroom blokkeren of de koelende en ontvochtigende functies verslechteren.

## Onderdelen en functies

### Unit binnen

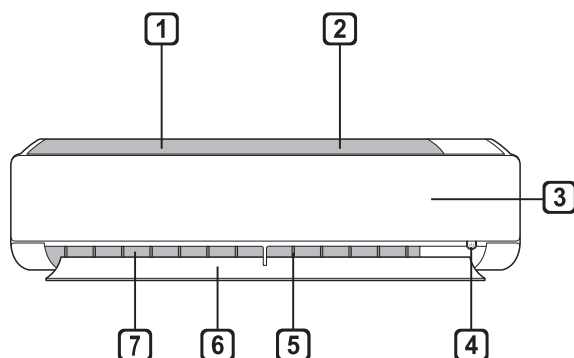

- 1 Luchtfilter
- 2 Luchttoevoer
- 3 Voorpaneel
- 4 Aan-/uitknop
- 5 Luchtdeflector (verticaal rooster)
- 6 Luchtdeflector (horizontale klep)
- 7 Luchtafvoer

### Unit buiten

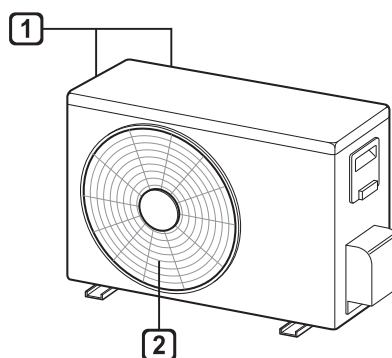

- 1 Luchttoevoeropeningen
- 2 Luchtafvoeropeningen

### OPMERKING

- Het aantal en de plaats van de lampjes kan afwijken afhankelijk van het model van de airconditioner.
- Dit kenmerk kan gewijzigd zijn afhankelijk van het type model.

# Draadloze afstandsbediening

## Batterijen plaatsen

Vervang de batterijen indien het display van de afstandsbediening vervaagt. Plaats AAA (1,5V) batterijen voordat u de afstandsbediening gebruikt.

- 1 Verwijder het batterijklepje.

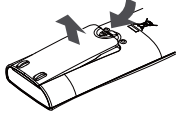

- 2 Plaats de nieuwe batterijen en zorg ervoor dat de + en - aansluitingen van de batterijen correct geplaatst zijn.

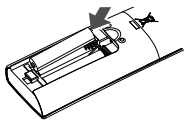

## De houder van de afstandsbediening installeren

Plaats om de afstandsbediening te beschermen de houder op een plek waar geen direct zonlicht is.

- 1 Kies een veilige en makkelijk toegankelijke plek.
- 2 Bevestig de houder door de 2 schroeven stevig vast te draaien met een schroevendraaier.



## Methode voor gebruik

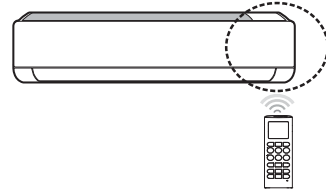

Richt om deze te gebruiken de afstandsbediening op de signaalontvanger aan de rechterkant van de airconditioner.



## OPMERKING

- De afstandsbediening kan andere elektronische apparaten aansturen, indien deze erop gericht wordt. Zorg ervoor dat de afstandsbediening op de signaalontvanger van de airconditioner gericht wordt.
- Gebruik voor een goede werking een zachte doek om de ontvanger en zender van het signaal schoon te maken.
- In het geval een functie niet op het product beschikbaar is, zal er ook geen buzzergeluid te horen zijn als de knop voor deze functie op de afstandsbediening wordt ingedrukt. Behalve bij de functies Richting luchtstroom (SWING), Energieweergave (ECONO), Luchtzuivering (ION).

## De tijd instellen

- 1 Plaats de batterijen.
  - Het icoon hieronder knippert onder op het scherm.
- 2 Druk op de knop  of  om de minuten te selecteren.
- 3 Druk op de knop **SET/CANCEL** om het te voltooien.

### OPMERKING

- De aan/uit-timer is beschikbaar nadat de tijd is ingesteld.

## Het gebruik van de °C/°F omschakelfunctie (optioneel)

Deze functie verandert eenheid tussen °C en °F.

- Houd de knop  ongeveer 5 seconden ingedrukt.

## De airconditioner gebruiken zonder de afstandsbediening

U kunt de **ON/OFF** knop van de unit binnen gebruiken om de airconditioner aan of uit te zetten, als de afstandsbediening niet beschikbaar is.

- 1 Open het voorpaneel (Type1) of horizontale klep (Type2).
- 2 Druk op de knop **ON/OFF**.

### Type1

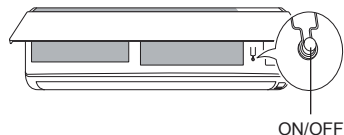

### Type2

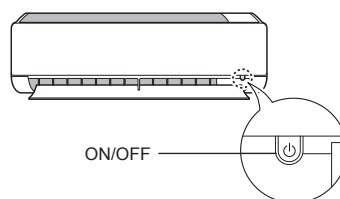

### OPMERKING

- De stappenmotor kan kapot zijn, als de horizontale klep snel opent.
- De snelheid van de ventilator is te hoog ingesteld.
- Dit kenmerk kan gewijzigd zijn afhankelijk van het type model.
- De temperatuur kan niet veranderd worden bij het gebruik van deze noodknop voor aan/uit.
- Voor modellen die koelen en verwarmen is de temperatuur ingesteld van 22 tot 24 °C.

## Het gebruik van de draadloze afstandsbediening

U kunt de airconditioner beter gebruiken met de afstandsbediening.

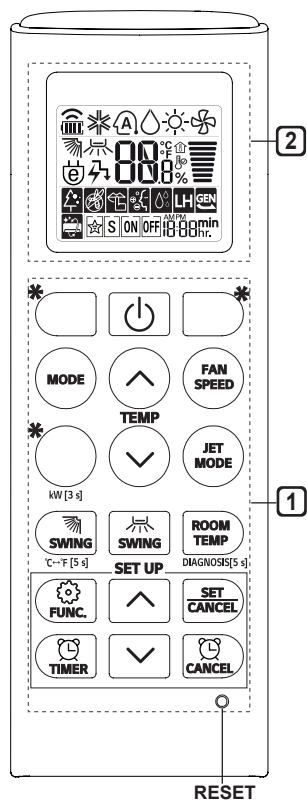

1 Knop	2 Beeldscherm	Beschrijving	Beschikbare Functie	
			Enkelvoudig gesplitst	Multi
	-	Om de air conditioner aan of uit te zetten.	<input type="radio"/>	<input type="radio"/>
	88 °C	Om de gewenste kamertemperatuur voor de koelings-, verwarmings- of overgangsmodus aan te passen.	<input type="radio"/>	<input type="radio"/>
MODE		Om de koelmodus te selecteren.	<input type="radio"/>	<input type="radio"/>
		Om de verwarmingsmodus te selecteren.	<input type="radio"/>	<input type="radio"/>
		Om de ontvochtigingsmodus te selecteren.	<input type="radio"/>	<input type="radio"/>
		Om de ventilatiemodus te selecteren.	<input type="radio"/>	<input type="radio"/>
		Om de automatische overgangs-/ automatische werkingsmodus te selecteren.	<input type="radio"/>	<input type="radio"/>
JET MODE	Po	Om de kamertemperatuur snel te veranderen.	<input type="radio"/>	<input type="radio"/>
FAN SPEED		Om de ventilatiesnelheid aan te passen.	<input type="radio"/>	<input type="radio"/>
		Om de richting van de luchtstroom verticaal of horizontaal aan te passen.	<input type="radio"/>	<input type="radio"/>



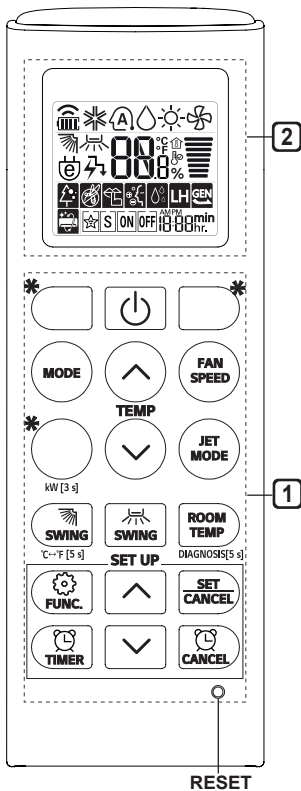

### OPMERKING

- \* knoppen kunnen gewijzigd zijn afhankelijk van het type model.
- Als het systeem is aangesloten op de Multi-Buiteneenheid, is het mogelijk dat de functies Energieweergave, Energiecontrole, Stille functie en de Smart Diagnosis-functie niet worden ondersteund.

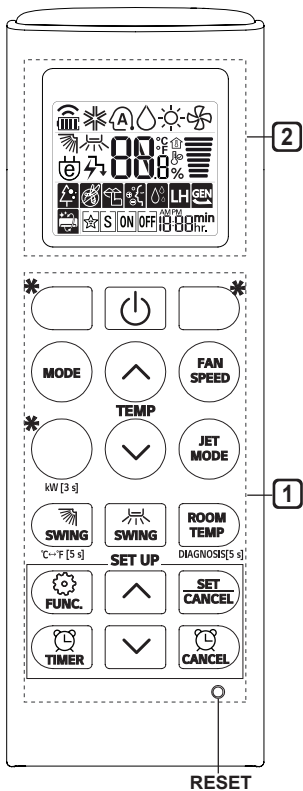

1 Knop	2 Beeldscherm	Beschrijving	Beschikbare Functie	
			Enkelvoudig gesplitst	Multi
		Om de airconditioner automatisch op de gewenste tijd aan of uit te zetten.	<input type="radio"/>	<input type="radio"/>
SET/ CANCEL	-	Om de speciale functies en timer in te stellen/te annuleren.	<input type="radio"/>	<input type="radio"/>
	-	Om de instellingen van de timer te annuleren.	<input type="radio"/>	<input type="radio"/>
	-	Om de tijd aan te passen.	<input type="radio"/>	<input type="radio"/>
*LIGHT OFF	-	Om de helderheid van het scherm op de unit binnen in te stellen.	<input type="radio"/>	<input type="radio"/>
ROOM TEMP		Om de kamertemperatuur weer te geven.	<input type="radio"/>	<input type="radio"/>
°C↔°F[5 s]		Om de eenheid tussen °C en °F te veranderen.	<input type="radio"/>	<input type="radio"/>
*COMFORT AIR		Om de luchtstroom aan te passen om de wind af te buigen.	<input type="radio"/>	<input type="radio"/>
kw[3 s]	-	Om in te stellen of informatie met betrekking tot de energie wel of niet weergegeven moet worden.	<input type="radio"/>	<input checked="" type="radio"/>
*ENERGY CTRL		Om het effect van de energiebesparing duidelijk te maken.	<input type="radio"/>	<input checked="" type="radio"/>
DIAGNOSIS [5 s]	-	Om eenvoudig de onderhoudsinformatie van een product te controleren.	<input type="radio"/>	<input checked="" type="radio"/>



1 Knop	2 Beeld-scherm	Beschrijving	Beschikbare Functie	
			Enkel-voudig gesplitst	Multi
		Om de lucht op te schonen door deeltjes te verwijderen die de unit binnen binnendringen.	<input type="radio"/> (optioneel)	<input type="radio"/> (optioneel)
		Om lawaai van de units buiten te reduceren.	<input type="radio"/>	<input checked="" type="checkbox"/>
		Om het vocht te verwijderen dat zich aan de binnenzijde van de unit binnen gevormd heeft.	<input type="radio"/>	<input type="radio"/>
RESET	-	Om de instellingen van de afstandsbediening te initialiseren.	<input type="radio"/>	<input type="radio"/>

### OPMERKING

- Sommige functies kunnen afhankelijk van het model niet ondersteund zijn.
- \* knoppen kunnen gewijzigd zijn afhankelijk van het type model.
- Druk op de knop SET/CANCEL om de geselecteerde FUNC te gebruiken.