

nl

 remeha



## Gebruikershandleiding

Draadloze thermostaat

eTwist RF

[remeha.nl](http://remeha.nl)

# Inhoudsopgave

<b>1</b>	<b>Inleiding</b>	<b>5</b>
1.1	In de handleiding gebruikte symbolen	5
1.2	Belangrijkste kenmerken van de eTwist RF	6
1.3	De eTwist RF en de app	7
1.3.1	Appfuncties voor centrale verwarming	7
1.3.2	Appfuncties voor centrale koeling	8
1.3.3	Appfuncties voor warm kraanwater	8
1.3.4	Appfuncties voor informatie	8
1.4	De eTwist RF gebruiken	9
1.4.1	De draaiknop en toetsen gebruiken	9
1.4.2	De eTwist RF inschakelen	9
1.4.3	Het hoofdmenu en de menu-items openen	11
1.4.4	Terug naar het vorige menu	11
1.4.5	Items selecteren en instellingen wijzigen en bevestigen	12
1.5	Beschrijving van het display	13
1.5.1	Beschrijving van de pictogrammen in het display	13
<b>2</b>	<b>Algemeen gebruik</b>	<b>18</b>
2.1	Centrale verwarming	18
2.1.1	Verwarming inschakelen	18
2.1.2	De verwarmingsmodus selecteren	19
2.1.3	De gewenste temperatuur wijzigen	21
2.1.4	Verwarming uitschakelen	23
2.2	Centrale koeling	23
2.2.1	Koeling inschakelen	23
2.2.2	Koeling uitschakelen	24
2.3	Automatisch schakelen tussen de verwarmings- en de koelingsfunctie	24
2.3.1	Automatisch schakelen aanzetten	24
2.3.2	Automatisch schakelen uitzetten	25

2.4	Warm kraanwater .....	25
2.4.1	De comfortmodus instellen .....	25
2.4.2	De eco-modus instellen .....	26
2.4.3	Het warmwaterklokprogramma inschakelen .....	26
2.4.4	Korte periode comfortmodus selecteren .....	27
2.5	Zone regelen .....	27
<b>3</b>	<b>Aanpassing .....</b>	<b>28</b>
3.1	De taal selecteren .....	28
3.2	Het land selecteren .....	29
3.3	De datum en tijd instellen .....	30
3.4	Bewegingsdetectie instellen .....	31
3.4.1	Bewegingsdetectie inschakelen .....	31
3.4.2	De bewegingssensor kalibreren .....	32
3.4.3	Bewegingsdetectie uitschakelen .....	32
3.5	Het display instellen .....	33
3.5.1	De helderheid van het display wijzigen .....	33
3.5.2	De weergave van de temperatuur wijzigen .....	34
3.6	De kamertemperatuursensor kalibreren .....	35
3.7	Contactgegevens van het onderhoudsbedrijf invoeren .....	36
3.8	Een zonenam wijzigen .....	37
3.9	Standaardinstellingen herstellen .....	38
3.10	Uitschakelen .....	39
<b>4</b>	<b>Meldingen en gegevens .....</b>	<b>41</b>
4.1	Energieverbruik .....	41
4.2	Technische informatie .....	42
4.3	Foutmelding .....	43
<b>5</b>	<b>Installatie .....</b>	<b>44</b>
5.1	De eTwist RF en zijn verbindingen .....	44

5.2	De eTwist RF en de bijbehorende gateway	45
5.3	Standaard leveringsomvang	46
5.4	Locatie van de apparaten	47
5.4.1	Locatie van de eTwist RF	47
5.4.2	Locatie van de gateway	47
5.5	Installatie van de eTwist RF en de gateway	48
5.5.1	Voorbereiding	48
5.5.2	De eTwist RF met de gateway verbinden via het RF-sigitaal	50
5.5.3	De eTwist RF met het wifi-netwerk verbinden	52
5.5.4	De gateway installeren	54
5.6	De thermostaten verbinden met de zones	54
5.7	Instelprocedure	55
5.8	eTwist RF verbinden met de app	56
5.8.1	De app downloaden	56
5.8.2	De app verbinden met de eTwist RF	57
<b>6</b>	<b>Bij storing</b>	<b>58</b>
6.1	Storingmeldingen	58
6.2	Andere problemen en vragen	59
<b>7</b>	<b>Onderhoud</b>	<b>60</b>
7.1	Reiniging	60
7.2	Batterijen vervangen	60
<b>8</b>	<b>Bijlage</b>	<b>62</b>
8.1	Verwijdering	62
8.2	Technische specificaties	62
8.3	ERP-informatie	66
8.3.1	Productkaart	66

# 1 Inleiding

In dit hoofdstuk leest u meer over de thermostaat. U vindt hier basisinformatie, bijvoorbeeld over het gebruik van de draaiknop en de toetsen en over de gegevens op het scherm.

→ Volgend hoofdstuk: Algemeen gebruik, pagina 18

## 1.1 In de handleiding gebruikte symbolen

Deze handleiding bevat bijzondere aanwijzingen, gemarkeerd met specifieke symbolen. Let extra goed op wanneer deze symbolen worden gebruikt.



### **Waarschuwing**

Kans op gevaarlijke situaties die licht persoonlijk letsel kunnen veroorzaken.



### **Opgelet**

Kans op materiële schade.



### **Belangrijk**

Let op, belangrijke informatie.



### **Zie**

Verwijzing naar andere handleidingen of andere pagina's in deze handleiding.

## 1.2 Belangrijkste kenmerken van de eTwist RF

**Beoogd gebruik.** De eTwist RF is een draadloze thermostaat waarmee u uw verwarmings- en koelsysteem kunt bedienen. Hij kan via wifi verbonden worden met het internet. U kunt de thermostaat bedienen met een app op uw mobiele apparaat.



### Waarschuwing

Gebruik de thermostaat niet voor systemen die niet in overeenstemming zijn met het beoogde gebruik.

**Een eenvoudige gebruikersinterface.** U kunt door menu's bladeren, opties selecteren en invoeren en wijzigingen bevestigen. De eTwist RF heeft slechts twee toetsen. Er is een draaiknop om omhoog en omlaag door het menu te bladeren. Heel gemakkelijk!

**De temperatuur instellen.** U verandert van gedachten. Geen probleem, u kunt de temperatuur instellen zoals u wilt, in de handmatige of klokprogrammamodus. Via de app die verbonden is met de eTwist RF, kunt u wisselen tussen drie programma's. Wilt u liever uw mobiele apparaat gebruiken op elk willekeurig punt in huis of buiten? De app is beschikbaar voor iOS en Android.

**Wat moet ik doen als ik ...? Ik wil ...? Hoe kan ik ...? Wilt u de bedieningsmodus wijzigen? Of wilt u de temperatuur wijzigen voor een korte periode? De meeste antwoorden vindt u in het hoofdstuk "Algemeen gebruik".**

## 1.3 De eTwist RF en de app

Afb. 1

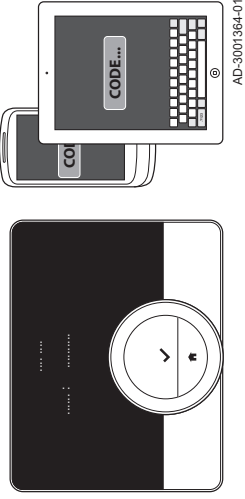

Het klimaat in uw huis draagt bij aan uw comfort; met de thermostaat kunt u de temperatuur regelen zoals u wilt.

Als u uw klimaat wilt regelen met uw mobiele apparaat (bijv. smartphone of tablet), kunt u de app downloaden en verbinden met uw thermostaat.



### Belangrijk

De thermostaat heeft een betrouwbare verbinding nodig met andere apparaten (bijv. verwarmingsapparaat, wifi-router) in uw huis.

Als u de app verbindt, hebt u meer gebruiksmogelijkheden voor de centrale verwarming, de centrale koeling, de levering van warm kraanwater en informatie.



### Voor meer informatie, zie

De app downloaden, pagina 56

De app verbinden met de eTwist RF, pagina 57

### 1.3.1 Appfuncties voor centrale verwarming

U moet de app gebruiken om deze verwarmingsfuncties en -instellingen te regelen:

- De weekprogramma's instellen en wijzigen
- Activiteiten voor de weekprogramma's instellen
- Een ander weekprogramma selecteren
- Een vakantieprogramma instellen
- De openhaardmodus starten
- Een drempelwaarde van de temperatuur instellen voor het automatisch schakelen tussen de verwarmings- en de koelingsfunctie

- Voorverwarmen selecteren
- De stooklijn instellen
- De verwarmingsgrens instellen
- De installatie bijvullen

### **1.3.2 Appfuncties voor centrale koeling**

U moet de app gebruiken om deze koelingsfuncties en -instellingen te regelen:

- Alleen koelen: de installatie start met koelen wanneer de buitentemperatuur hoog genoeg is.
- U kunt de temperatuurgrens instellen voor het automatisch schakelen tussen de verwarmings- en de koelingsfunctie.
- Automatische modus: de installatie start met koelen wanneer de buitentemperatuur hoger is dan de drempelwaarde van de temperatuur.

### **1.3.3 Appfuncties voor warm kraanwater**

U moet de app gebruiken om deze functies en instellingen voor warm kraanwater te regelen:

- de weekprogramma's instellen en wijzigen
- activiteiten voor de weekprogramma's instellen
- een ander weekprogramma selecteren
- de comfort- of ecomodus selecteren

### **1.3.4 Appfuncties voor informatie**

U moet de app gebruiken om deze informatiefuncties en -instellingen te regelen:



- buitentemperatuur en systeemtemperatuur bekijken
- de waterdruk bekijken
- het energieverbruik bekijken
- instellingen voor informatie over energieverbruik wijzigen:
  - valuta instellen
  - gastype
  - gasprijs
  - elektriciteitsprijs
- de temperatuureenheid instellen (°C of °F)
- de algemene voorwaarden en de privacyverklaring bekijken

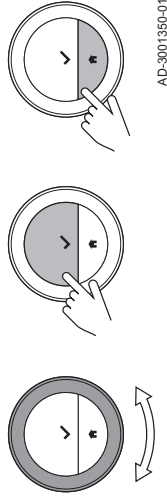

## 1.4 De eTwist RF gebruiken

Afb.2



### 1.4.1 De draaiknop en toetsen gebruiken

De eTwist RF heeft een draaiknop en twee toetsen: de bovenste toets is de selectietoets, de onderste toets is de Home-toets.

- **Draaiknop:** Draai aan de  om een item te selecteren of een instelling te wijzigen.
- **Selectietoets:** Druk op  om de selectie of instelling te bevestigen.
- **Home-toets:** Druk op  om naar het vorige menu terug te keren.

### 1.4.2 De eTwist RF inschakelen

Het display is in de stand-bymodus en toont geen informatie (zwart scherm) wanneer 30 seconden lang niemand:

- aan de draaiknop heeft gedraaid
- de selectietoets heeft ingedrukt

- de Home-toets heeft ingedrukt
- voor de thermostaat stond.

U kunt de thermostaat op drie manieren inschakelen:

1. De eTwist RF uit de stand-bymodus halen:
  - 1.1. Ga naar de thermostaat om de bewegingssensor te activeren.



**Belangrijk**

Zorg ervoor dat de bewegingssensor is ingeschakeld en dat er zich geen voorwerpen voor de bewegingssensor bevinden.

- 1.2. Druk op een toets.
- 1.3. Draai aan de draaiknop.
 

⇒ Het display toont het startscherm 30 seconden als u in de buurt van de thermostaat blijft.
2. Druk op de selectietoets om het hoofdmenu te openen.



**Belangrijk**

Als u het hoofdmenu niet opent wanneer het display het startscherm toont, gaat de thermostaat weer in de stand-bymodus.

De bewegingssensor is niet actief als u de thermostaat hebt uitgeschakeld.



**Voor meer informatie, zie**

Bewegingsdetectie inschakelen, pagina 31

### 1.4.3 Het hoofdmenu en de menu-items openen

Afb.3

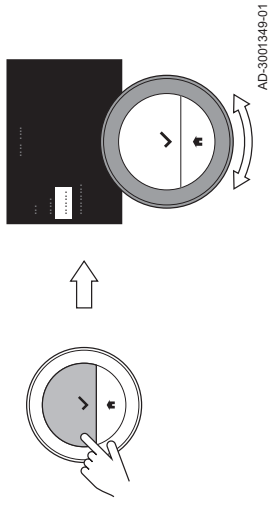

Het hoofdmenu biedt toegang tot de submenu's en instellingen.

- Druk op de selectietoets om het startscherm te verlaten en het hoofdmenu te openen.
- Draai aan de draaiknop om een menu-item te kiezen.
- Druk op de selectietoets om de selectie te bevestigen en het geselecteerde menu-item te openen.

### 1.4.4 Terug naar het vorige menu

Afb.4

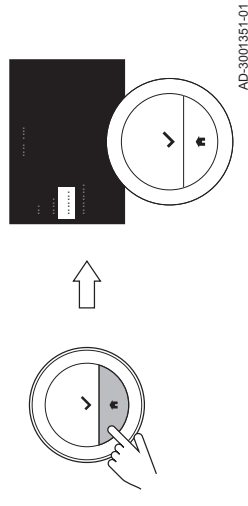

U kunt teruggaan naar het vorige menu.

1. Druk op de Home-toets om terug te gaan naar het vorige menu.

#### 1.4.5 Items selecteren en instellingen wijzigen en bevestigen

Met de draaiknop kunt u door de menu-items bladeren en waarden, temperaturen en instellingen wijzigen. Met de selectietoets bevestigt u de selectie van een menu-item en de wijziging van een instelling.

1. Draai aan de draaiknop om door de menu-items te bladeren.
2. Stop bij het menu-item dat u wilt wijzigen.
3. Druk op de selectietoets om de selectie te bevestigen.
4. Draai aan de draaiknop om door de submenu-items te bladeren.
5. Stop bij het submenu-item dat u wilt wijzigen.
6. Druk op de selectietoets om de selectie te bevestigen.
7. Draai aan de draaiknop om de instelling te wijzigen.
8. Druk op de selectietoets om de wijziging te bevestigen.

Later in deze handleiding worden deze handelingen kort beschreven:

- **Selecteer item A** voor: Draai aan de draaiknop om door de (sub)menu-items te bladeren en stop bij (sub)menu-item A.
- **Bevestig de selectie** voor: Druk op de selectietoets om de selectie te bevestigen.
- **Bevestig de wijziging** voor: Druk op de selectietoets om de wijziging te bevestigen.

Afb.5

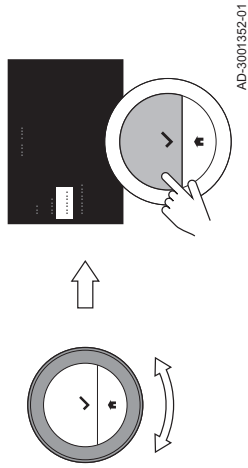

## 1.5 Beschrijving van het display

Afb. 6

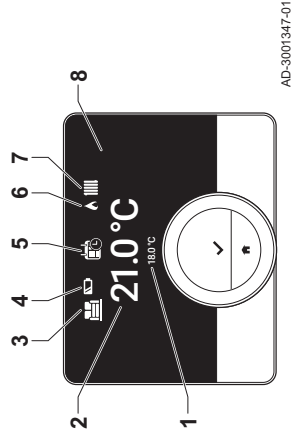

- 1 Gewenste temperatuur (of huidige temperatuur) in klein lettertype
- 2 Huidige temperatuur (of gewenste temperatuur) in groot lettertype
- 3 Pictogram zone
- 4 Pictogram batterijstatus (bijna) leeg
- 5 Pictogram bedieningsmodus: CV, Koeling of Automatisch.
- 6 Pictogram bedrijfsstatus
- 7 Pictogram bedrijfsstatus
- 8 Rode led geeft aan: batterijstatus voor (bijna) leeg, communicatie-uitval met de gateway of een storing.



### Belangrijk

De e Twist RF geeft de huidige temperatuur standaard weer in een groot lettertype. U kunt instellen dat op het display de gewenste temperatuur wordt weergegeven.











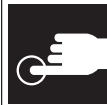

### Voor meer informatie, zie





De weergave van de temperatuur wijzigen, pagina 34  
Storingmeldingen, pagina 58

### 1.5.1 Beschrijving van de pictogrammen in het display





Mogelijke pictogrammen in het display (afhankelijk van de configuratie van uw verwarmingsinstallatie).



Tab.1 Pictogrammen bedieningsmodus

	Handmatige modus is actief	 <p><b>Zie</b></p> <ul style="list-style-type: none"> <li>• De verwarmingsmodus selecteren, pagina 19</li> <li>• De temperatuur wijzigen in de handmatige modus, pagina 22</li> </ul>
	Vorstbeveiligingsmodus is actief	 <p><b>Zie</b> De verwarmingsmodus selecteren, pagina 19</p>
	Vakantieperiodemodus is actief	 <p><b>Zie</b> De verwarmingsmodus selecteren, pagina 19</p>
	Openhaardmodus is actief	 <p><b>Zie</b> De verwarmingsmodus selecteren, pagina 19</p>
	Temperatuurprogrammamodus is actief	 <p><b>Zie</b> De verwarmingsmodus selecteren, pagina 19</p>









	Klokprogrammamodus is onderbroken voor een korte temperatuurverandering	 <b>Zie</b> <ul style="list-style-type: none"> <li>• De verwarmingsmodus selecteren, pagina 19</li> <li>• De temperatuur korte tijd wijzigen in de klokprogrammamodus, pagina 21</li> </ul>
	U draait aan de draaiknop om de temperatuur in te stellen	 <b>Zie</b> <ul style="list-style-type: none"> <li>• De verwarmingsmodus selecteren, pagina 19</li> <li>• De temperatuur korte tijd wijzigen in de klokprogrammamodus, pagina 21</li> </ul>

Tab.2 Pictogrammen bedrijfsstatus



	Vraag naar centrale verwarming is actief	
	Vraag naar centrale koeling is actief	
	Automatisch schakelen tussen de verwarmings- en de koelingsfunctie is actief	
	Het apparaat levert warmte	

	Het apparaat levert koeling
	Het apparaat levert warm water





Tab.3 Pictogrammen zone

	Souterrain	 <b>Zie</b> <ul style="list-style-type: none"> <li>• Zone regelen, pagina 27</li> <li>• Een zonen naam wijzigen, pagina 37</li> </ul>
	Slaapkamer	 <b>Zie</b> <ul style="list-style-type: none"> <li>• Zone regelen, pagina 27</li> <li>• Een zonen naam wijzigen, pagina 37</li> </ul>
	Keuken	 <b>Zie</b> <ul style="list-style-type: none"> <li>• Zone regelen, pagina 27</li> <li>• Een zonen naam wijzigen, pagina 37</li> </ul>
	Woonkamer	 <b>Zie</b> <ul style="list-style-type: none"> <li>• Zone regelen, pagina 27</li> <li>• Een zonen naam wijzigen, pagina 37</li> </ul>



	Studeerkamer	<p><b>Zie</b></p> <ul style="list-style-type: none"> <li>• Zone regelen, pagina 27</li> <li>• Een zonenam wijzigen, pagina 37</li> </ul>
	Buitentemperatuur	<p><b>Zie</b></p> <ul style="list-style-type: none"> <li>• Zone regelen, pagina 27</li> <li>• Een zonenam wijzigen, pagina 37</li> </ul>

Tab.4 Storingpictogrammen

	Het apparaat meldt een actieve storing	<p><b>Zie</b></p> <ul style="list-style-type: none"> <li>• Foutmelding, pagina 43</li> <li>• Storingmeldingen, pagina 58</li> </ul>
	Het apparaat moet nagekeken worden	<p><b>Zie</b></p> <ul style="list-style-type: none"> <li>• Foutmelding, pagina 43</li> <li>• Storingmeldingen, pagina 58</li> </ul>
	Het apparaat detecteert een lage waterdruk	<p><b>Zie</b></p> <p>Foutmelding, pagina 43</p>
	Batterij (bijna) leeg	<p><b>Zie</b></p> <p>Beschrijving van het display, pagina 13</p>

## 2 Algemeen gebruik

Dit hoofdstuk helpt u met het dagelijks gebruik van de belangrijkste functies van de thermostaat: centrale verwarming, centrale koeling, automatisch schakelen tussen verwarmings- en koelingsfunctie, warm kraanwater en regeling van zones.

→ Volgend hoofdstuk: Aanpassing, pagina 28

← Vorig hoofdstuk: Inleiding, pagina 5

### 2.1 Centrale verwarming

---

U kunt de thermostaat en de app gebruiken voor:

- het inschakelen en uitschakelen van de verwarmingsfunctie
- het regelen van de zone met verwarmingsmodi en temperatuurinstellingen.

#### 2.1.1 Verwarming inschakelen

U kunt de centrale verwarming op verschillende manieren inschakelen. Dit is gedeeltelijk afhankelijk van de aanwezigheid van een koelapparaat in uw installatie. En het is afhankelijk van uw keuze: u schakelt de verwarmingsfunctie in op de thermostaat of in de app.

1. Selecteer **Selecteer bedrijfsmodus**.
2. Bevestig de selectie.
3. Selecteer **Verwarming of Automatisch**.  
Als uw installatie geen koelapparaat heeft, selecteert u **Aan**.

4. Bevestig de selectie.
  - ⇒ Wanneer u **Verwarming of Aan** selecteert, wordt het verwarmingsapparaat onmiddellijk ingeschakeld. Wanneer u **Automatisch** selecteert, wordt het apparaat ingeschakeld wanneer de buitentemperatuur lager is dan de grenswaarde die u in de app hebt ingesteld.

### 2.1.2 De verwarmingsmodus selecteren

Afb. 7

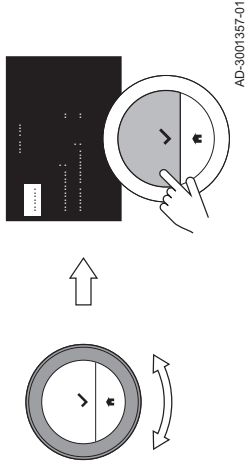

U kunt de verwarmingsmodus selecteren in het menu **Verwarmingsmodus select.**

1. Open het hoofdmenu.
2. Selecteer **Verwarmingsmodus select.**
3. Bevestig de selectie.
4. Selecteer de gewenste verwarmingsmodus.
5. Bevestig de selectie.

#### **i** Belangrijk

Op deze manier kunt u wisselen tussen de handmatige modus, de klokprogrammamodus en de vorstbeveiligingsmodus.

Via de app kunt u naar de vakantiemodus en de openhaardmodus overschakelen.

- ⇒ Op het display wordt het pictogram van de actieve verwarmingsmodus bovenaan het startscherm weergegeven.

Tab.5 Mogelijke verwarmingsmodi en beschrijvingen

<b>Klokprogramma-modus</b>	<p>Een temperatuurprogramma regelt de gewenste temperatuur.</p> <p><b>i</b> <b>Belangrijk</b> U kunt de gewenste temperatuur korte tijd wijzigen met de draaiknop. U hebt de app nodig om een ander temperatuurprogramma te selecteren en de temperaturen en perioden van een programma te wijzigen.</p> <p>De klokprogrammamodus eindigt:</p> <ul style="list-style-type: none"> <li>• wanneer u een andere modus selecteert op de eTwist RF of in de app</li> <li>• of wanneer een geprogrammeerde vakantiperiode begint.</li> </ul>
<b>Handmatig-modus</b>	<p>U kunt de gewenste temperatuur rechtstreeks instellen met de draaiknop. De handmatige modus eindigt:</p> <ul style="list-style-type: none"> <li>• wanneer u een andere modus selecteert op de eTwist RF of in de app</li> <li>• of wanneer een geprogrammeerde vakantiperiode begint.</li> </ul>
<b>Vorstbeveiliging-modus</b>	<p>De temperatuurstelling voor de vorstbeveiliging regelt de gewenste temperatuur op een laag niveau dat bevroering voorkomt.</p> <p><b>i</b> <b>Belangrijk</b> Het verwarmingsapparaat bepaalt de minimumtemperatuur voor de vorstbeveiligingsmodus. U kunt de gewenste temperatuur niet wijzigen met de draaiknop.</p> <p>De vorstbeveiligingsmodus eindigt:</p> <ul style="list-style-type: none"> <li>• wanneer u een andere modus selecteert op de eTwist RF of in de app</li> <li>• of wanneer een geprogrammeerde vakantiperiode begint.</li> </ul>

<b>Vakantiemodus</b>	<p>De instelling voor de vakantieperiode regelt de gewenste temperatuur. U moet deze modus instellen in de app. Wanneer de eTwist RF in de vakantiemodus staat, kunt u de gewenste temperatuur niet wijzigen met de draaiknop.</p> <p>De vakantiemodus eindigt:</p> <ul style="list-style-type: none"> <li>• wanneer u een andere modus selecteert op de eTwist RF of in de app</li> <li>• wanneer u de vakantieperiode in de app verwijdert</li> <li>• of wanneer de vakantieperiode eindigt.</li> </ul>
<b>Openhaardmodus</b>	<p>De openhaardmodus regelt de gewenste temperatuur en zorgt ervoor dat de andere ruimtes in de zone tot de gewenste temperatuur verwarmd worden op basis van de verwarmingsvraag op eerdere momenten.</p> <p>U kunt de openhaardmodus gebruiken als het apparaat hier geschikt voor is. U moet deze modus instellen in de app.</p> <p>De openhaardmodus eindigt wanneer u de modus in de app deactiveert.</p>

### 2.1.3 De gewenste temperatuur wijzigen

#### ■ De temperatuur korte tijd wijzigen in de klokprogrammamodus

U kunt de temperatuur gedurende een korte periode wijzigen wanneer de eTwist RF in de klokprogrammamodus staat.

1. Controleer of de eTwist RF werkt in de klokprogrammamodus (zie het pictogram bovenaan het startscherm).
2. Draai aan de draaiknop om de gewenste temperatuur te wijzigen.

Afb. 8

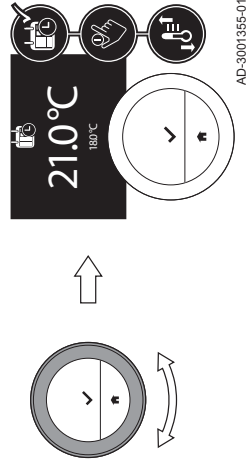

3. Gebruik de app wanneer u de periode van de kortdurende temperatuurverandering wilt wijzigen.



**Belangrijk**

De wijziging in de kortdurende temperatuurperiode eindigt:

- wanneer de periode van de kortdurende temperatuurverandering afgelopen is
- bij de volgende schakeltijd van het temperatuurprogramma (maximaal 24 uur) wanneer de eTwist RF teruggaat naar het temperatuurprogramma
- wanneer u een andere modus selecteert op de eTwist RF of in de app



**Voor meer informatie, zie**

De eTwist RF en de app, pagina 7

■ **De temperatuur wijzigen in de handmatige modus**

In de handmatige modus kunt u de gewenste temperatuur eenvoudig wijzigen.

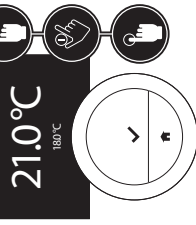

Afb.9

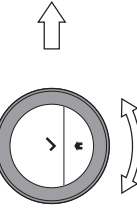

**Belangrijk**

Wanneer de eTwist RF in de handmatige modus staat, kan de gewenste temperatuur alleen automatisch worden gewijzigd door een geprogrammeerde vakantieperiode.

### 2.1.4 Verwarming uitschakelen

U kunt centrale verwarming uitschakelen op de thermostaat en in de app.

1. Selecteer **Selecteer bedrijfsmodus**.
2. Bevestig de selectie.
3. Selecteer **Koeling** of **Uit**.
4. Bevestig de selectie.

## 2.2 Centrale koeling

U kunt de thermostaat en de app gebruiken voor het inschakelen en uitschakelen van de koelingsfunctie. U moet de app gebruiken om de koeling van de zone met temperatuuriinstellingen en -programma's te regelen. Het display van de thermostaat toont het koelingspictogram als de koeling actief is.

Koeling is alleen mogelijk als de installatie een warmtepomp heeft en het R-bus-communicatieprotocol gebruikt.

### 2.2.1 Koeling inschakelen

U kunt centrale koeling inschakelen op de thermostaat of in de app.

1. Selecteer **Selecteer bedrijfsmodus**.
2. Bevestig de selectie.
3. Selecteer **Koeling** of **Automatisch**.
4. Bevestig de selectie.  
⇒ Wanneer u **Koeling** selecteert, wordt het koelapparaat onmiddellijk ingeschakeld. Wanneer u **Automatisch** selecteert, wordt het apparaat ingeschakeld wanneer de buitentemperatuur hoger is dan de grenswaarde die u in de app hebt ingesteld.

---

## 2.2.2 Koeling uitschakelen

U kunt centrale koeling uitschakelen op de thermostaat en in de app.

1. Selecteer **Selecteer bedrijfsmodus**.
2. Bevestig de selectie.
3. Selecteer **CV of Uit**.
4. Bevestig de selectie.

## 2.3 Automatisch schakelen tussen de verwarmings- en de koelingsfunctie

---

U kunt de thermostaat en de app gebruiken voor het aanzetten en uitzetten van het automatisch schakelen tussen de verwarmings- en de koelingsfunctie. Het apparaat start met verwarmen wanneer de buitentemperatuur lager is dan een gekozen drempelwaarde van de temperatuur. Het apparaat start met koelen wanneer de buitentemperatuur hoger is dan een gekozen drempelwaarde van de temperatuur.

Automatisch schakelen is alleen mogelijk als de installatie:

- een warmtepomp heeft
- een buitentemperatuursensor heeft
- het R-bus-communicatieprotocol gebruikt.

### 2.3.1 Automatisch schakelen aanzetten

U kunt automatisch schakelen tussen de verwarmings- en koelingsfunctie aanzetten de thermostaat en in de app.

Automatisch schakelen is alleen mogelijk als de installatie een warmtepomp heeft en R-bus het gebruikte communicatieprotocol is.

1. Selecteer **Selecteer bedrijfsmodus**.



2. Bevestig de selectie.
3. Selecteer **Automatisch**.
4. Bevestig de selectie.  
⇒ De warmtepomp start met koelen wanneer de buitentemperatuur hoger is dan de temperatuurgrens die u in de app hebt ingesteld. De warmtepomp start met verwarmen wanneer de buitentemperatuur lager is dan de temperatuurgrens.

### 2.3.2 Automatisch schakelen uitzetten

U kunt automatisch schakelen tussen de verwarmings- en koelingfunctie uitzetten op de thermostaat en in de app.

1. Selecteer **Selecteer bedrijfsmodus**.
2. Bevestig de selectie.
3. Selecteer **Verwarming, Koeling of Uit**.
4. Bevestig de selectie.

## 2.4 Warm kraanwater

---

U kunt de instellingen voor warm kraanwater regelen op de thermostaat en in de app.

U kunt warm kraanwater niet regelen als Aan/Uit het gebruikte communicatieprotocol is.

### 2.4.1 De comfortmodus instellen

Als u direct warm water nodig hebt wanneer u de warmwaterkraan openzet, kunt u de comfortmodus selecteren. Het apparaat houdt een voorraad kraanwater warm, zelfs wanneer u de kranen niet gebruikt.

1. Open het hoofdmenu.
2. Selecteer **Warmwater**.
3. Bevestig de selectie.
4. Selecteer **Comfortmodus**.
5. Bevestig de selectie.

---

#### 2.4.2 De eco-modus instellen

Als u energie wilt besparen, kunt u het apparaat instellen op de eco-modus. Het apparaat verwarmt het kraanwater alleen wanneer u de warmwaterkraan openzet. In deze modus duurt het langer, voordat het kraanwater op de maximale temperatuur levert.

1. Open het hoofdmenu.
2. Selecteer **Warmwater**.
3. Bevestig de selectie.
4. Selecteer **Eco modus**.
5. Bevestig de selectie.

---

#### 2.4.3 Het warmwaterklokprogramma inschakelen

Als u wilt dat het apparaat overeenkomstig een programma warm kraanwater levert, kunt u een programma inschakelen.

1. Open het hoofdmenu.
2. Selecteer **Warmwater**.
3. Bevestig de selectie.
4. Selecteer **Klokprogramma**.
5. Bevestig de selectie.  
⇒ De thermostaat schakelt het programma in dat in de app is geselecteerd.

#### 2.4.4 Korte periode comfortmodus selecteren

U kunt de comfortmodus gedurende een korte periode wijzigen wanneer de eco-modus in een programma actief is.

1. Open het hoofdmenu.
2. Selecteer **Warmwater**.
3. Bevestig de selectie.
4. Selecteer **Korte periode comfortmodus**.
5. Bevestig de selectie.  
⇒ Het apparaat levert overeenkomstig de comfortmodus gedurende één uur warm kraanwater.

#### 2.5 Zone regelen

U kunt de temperatuur in meerdere zones regelen als:

- u meerdere zones in uw verwarmingsinstallatie (en koelinstallatie) hebt
- R-bus het gebruikte communicatieprotocol is.

U kunt maximaal drie zones regelen. Een zone kan een specifieke ruimte of bijvoorbeeld een verdieping zijn. Als een thermostaat zich bevindt in een zone, kunt u deze zone alleen regelen met de betreffende thermostaat .

Als uw installatie geschikt is voor koeling, kunt u de ene zone instellen op verwarmen en een andere op koelen. Deze zones heten standaard CircA, CircB etc. U kunt de namen op de thermostaat wijzigen.

Als u niet meerdere zones in uw installatie hebt, regelt de thermostaat de temperatuur in de gehele installatie.

## 3 Aanpassing

In dit hoofdstuk vindt u informatie die u helpt bij het aanpassen van de thermostaatinstelling. De app bevat zelfs nog meer instellingen.

→ Volgend hoofdstuk: Meldingen en gegevens, pagina 41

← Vorig hoofdstuk: Algemeen gebruik, pagina 18

### 3.1 De taal selecteren

Afb.10

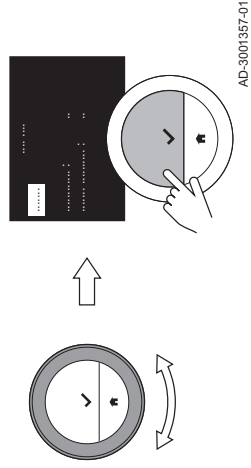

Wanneer u de eTwist RF voor de eerste keer start, gaat u automatisch naar het menu voor het selecteren van het land.

Tijdens normale werking van de eTwist RF kunt u op elk gewenst moment naar een andere taal wisselen.

1. Open het hoofdmenu.
2. Selecteer **Instellingen wijzigen**.
3. Bevestig de selectie.
4. Selecteer **Taal instellen**.
5. Bevestig de selectie.
6. Selecteer uw taal.
7. Bevestig de selectie.

Tijdens normaal bedrijf van de thermostaat kunt u op elk gewenst moment naar een andere taal wisselen. Dit heeft geen enkele invloed op de werking van de thermostaat.



**Voor meer informatie, zie**  
Instelprocedure, pagina 55

### 3.2 Het land selecteren

Afb. 11

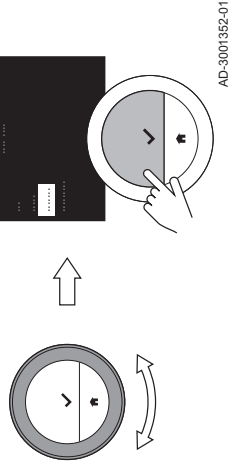

Wanneer u de eTwist RF voor de eerste keer start, gaat u automatisch naar het menu voor het selecteren van het land.

Tijdens normale werking van de eTwist RF kunt u op elk gewenst moment naar een ander land wisselen.

1. Open het hoofdmenu.
2. Selecteer **Instellingen wijzigen**.
3. Bevestig de selectie.
4. Selecteer **Land instellen**.
5. Bevestig de selectie.
6. Selecteer uw land.
7. Bevestig de selectie.

#### **i** Belangrijk

U moet het land selecteren waar u bent, om ervoor te zorgen dat alle functies van de thermostaat goed werken.

Wanneer u een ander land selecteert, kan dit van invloed zijn op de tijdsinstelling van de thermostaat. De eTwist RF gebruikt het geselecteerde land om de tijdzone en zomertijd te herkennen.

**Voor meer informatie, zie**  
Instelprocedure, pagina 55

### 3.3 De datum en tijd instellen

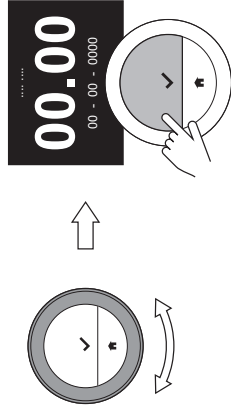

AD-3001356-01

Afb. 12

Wanneer u de eTwist RF voor de eerste keer start, gaat u na het selecteren van de taal automatisch naar het menu voor het selecteren van de datum en tijd.

Tijdens normaal bedrijf van de eTwist RF kunt u de tijd- en datuminstellingen op elk gewenst moment wijzigen.

1. Open het hoofdmenu.
2. Selecteer **Instellingen wijzigen**.
3. Bevestig de selectie.
4. Selecteer **Tijd/datum instellen**.
5. Bevestig de selectie.
6. De huidige datum- en tijdsinstelling wijzigen:
  - 6.1. Draai aan de draaiknop om de instelling van de uren te wijzigen.
  - 6.2. Druk op de selectietoets om de instelling te bevestigen.
  - 6.3. Herhaal deze stappen voor het instellen van de minuten, de dag, de maand en het jaar.
7. Druk op de selectietoets om de wijzigingen te bevestigen.

### Belangrijk



- Als de eTwist RF is verbonden met het internet, wordt de tijd automatisch ingesteld op de huidige tijd.
- Als de eTwist RF niet is verbonden met het internet, moet u de datum en tijd opnieuw instellen wanneer de gateway een stroomstoring heeft gehad of wanneer de eTwist RF bijgewerkt of opnieuw opgestart is. U hoeft de datum en tijd niet opnieuw in te stellen als het apparaat de datum en tijd op de thermostaat regelt.

### Voor meer informatie, zie



Instelprocedure, pagina 55

## 3.4 Bewegingsdetectie instellen

Afb. 13

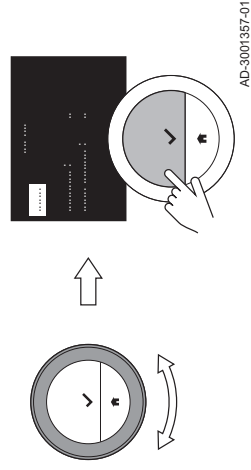

### 3.4.1 Bewegingsdetectie inschakelen

De eTwist RF heeft een bewegingsdetectiesensor. Wanneer iemand de thermostaat passeert of nadert, licht het startscherm van het display 5 seconden op. Wanneer u de thermostaat voor het eerst start, is deze sensor uitgeschakeld.

U kunt de bewegingssensor inschakelen.

1. Open het hoofdmenu.
2. Selecteer **Instellingen wijzigen**.
3. Bevestig de selectie.
4. Selecteer **Bewegingssensor wijz...**
5. Bevestig de selectie.
6. Selecteer **Sensor inschakelen**.

7. Bevestig de selectie.  
⇒ Op het display wordt het kalibratiescherm weergegeven.

### 3.4.2 De bewegingssensor kalibreren

Wanneer u merkt dat de bewegingssensor de beweging van personen niet correct detecteert, kunt u de bewegingssensor kalibreren. Zorg ervoor dat er zich gedurende deze periode geen personen of voorwerpen voor de thermostaat bevinden.

1. Activeer de bewegingssensor.



Zie Bewegingsdetectie inschakelen, pagina 31

- ⇒ Het display toont **Sensor kalibreren**.
2. Druk op de selectietoets om de kalibratie te starten.  
⇒ De kalibratie is binnen 30 seconden voltooid.

### 3.4.3 Bewegingsdetectie uitschakelen

De bewegingssensor uitschakelen.

1. Open het hoofdmenu.
2. Selecteer **Instellingen wijzigen**.
3. Bevestig de selectie.
4. Selecteer **Bewegingssensor wijz...**
5. Bevestig de selectie.
6. Selecteer **Sensor uitschakelen**.

Afb. 14

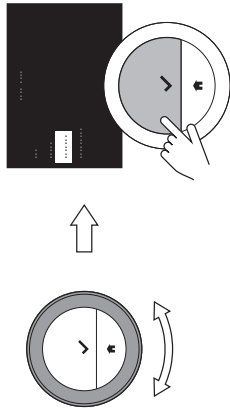

AD-3001352-01

Afb. 15

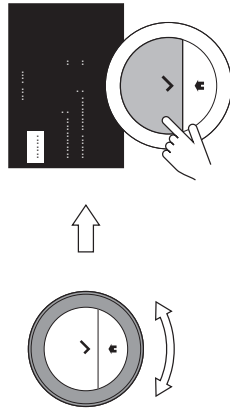

AD-3001357-01



7. Bevestig de selectie.  
⇒ Wanneer iemand de eTwist RF passeert of nadert, licht het startscherm van het display niet meer op. Dit verlengt de levensduur van de batterij.

## 3.5 Het display instellen

### 3.5.1 De helderheid van het display wijzigen

Afb. 16

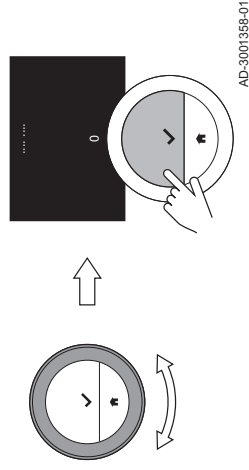

U kunt de helderheid van het display naar wens wijzigen, tenzij de batterijen (bijna) leeg zijn.

1. Open het hoofdmenu.
2. Selecteer **Instellingen wijzigen**.
3. Bevestig de selectie.
4. Selecteer **Helderheid wijzigen**.
5. Bevestig de selectie.
6. Selecteer met de draaiknop een helderheidsniveau tussen -5 en 5.
7. Bevestig de wijziging.

Afb. 17

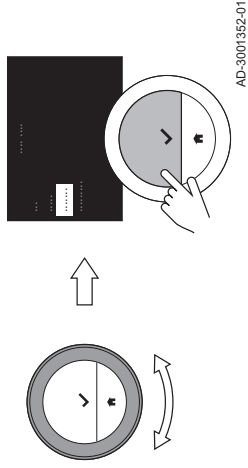

### 3.5.2 De weergave van de temperatuur wijzigen

Wanneer u de eTwist RF voor de eerste keer start, wordt op het display het volgende weergegeven:

- de huidige temperatuur op het startscherm in een groot lettertype
- de gewenste temperatuur in een klein lettertype eronder.

U kunt de weergave van de temperatuur als volgt wijzigen:

- de **gewenste** temperatuur in een groot lettertype
- de **huidige** temperatuur in een klein lettertype eronder.

1. Open het hoofdmenu.
2. Selecteer **Instellingen wijzigen**.
3. Bevestig de selectie.
4. Selecteer **Temperatuurweergave**.
5. Bevestig de selectie.
6. Selecteer **Gewenste temp. selecteren**.
7. Bevestig de selectie.



#### Belangrijk

De instructies in deze handleiding zijn gebaseerd op de standaardweergave van de huidige temperatuur. Het wijzigen van de temperatuurweergave kan van invloed zijn op de gegeven instructies.

### 3.6 De kamertemperatuursensor kalibreren

Afb. 18

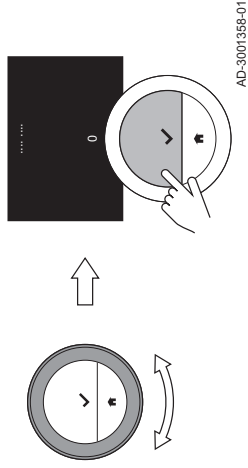

U kunt de temperatuursensor van de e Twist RF kalibreren wanneer de weergegeven kamertemperatuur niet overeenkomt met de huidige kamertemperatuur. Gewoonlijk is het niet nodig deze procedure uit te voeren.

1. Wacht ten minste 30 minuten na de installatie van de e Twist RF.
2. Meet de huidige kamertemperatuur. Als deze niet overeenkomt met de temperatuur op het display:
3. Open het hoofdmenu.
4. Selecteer **Instellingen wijzigen**.
5. Bevestig de selectie.
6. Selecteer **Temp.sensor kalibreren**.
7. Bevestig de selectie.

⇒ Het display toont **Gemeten temperatuur**: de temperatuur die wordt gemeten door de thermostaat. Het display toont ook **Calibrate temperature to**: u kunt deze temperatuur aanpassen.

8. Draai aan de draaiknop om de temperatuursensor op basis van de huidige temperatuur te kalibreren.
9. Bevestig de wijziging.  
⇒ Op het startscherm wordt de gekalibreerde temperatuur weergegeven.

#### **i** Belangrijk

- Het kan enige tijd duren voordat het display de nieuwe instelling van de huidige temperatuur weergeeft.
- De nieuwe instelling wordt gebruikt voor het gehele temperatuurbereik.

### 3.7 Contactgegevens van het onderhoudsbedrijf invoeren

Afb. 19

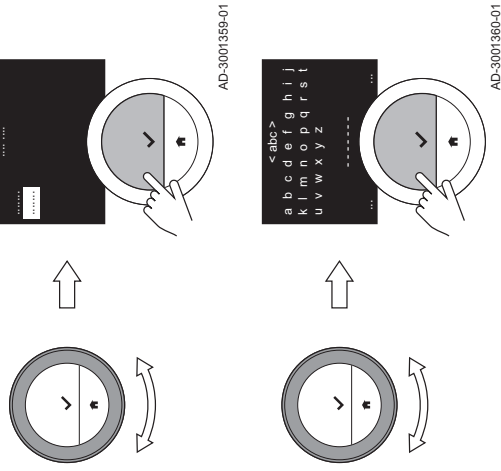

De eTwist RF kan de naam en het telefoonnummer van het onderhoudsbedrijf weergeven, zodat u gemakkelijk contact kunt opnemen.

1. Open het hoofdmenu.
2. Selecteer **Instellingen wijzigen**.
3. Bevestig de selectie.
4. Selecteer **Onderhoudsbedrijf invoeren**.
5. Bevestig de selectie.  
⇒ Het display geeft nu de contactgegevens van uw onderhoudsbedrijf weer.

6. De contactgegevens wijzigen:

- 6.1. Selecteer **Naam**.
- 6.2. Bevestig de selectie.
- 6.3. Selecteer **Del** om letters, cijfers en/of tekens te wissen.
- 6.4. Selecteer de tekenset voor de positie.
- 6.5. Bevestig de selectie.
- 6.6. Selecteer de letter, het cijfer of het teken dat u wilt invoeren.
- 6.7. Bevestig de selectie.
- 6.8. Voer meer letters, cijfers of tekens in voor de volledige nieuwe naam.
- 6.9. Selecteer **OK** wanneer de nieuwe naam volledig is.

7. De telefoongegevens wijzigen:
- 7.1. Selecteer **Telefoonnr.**
  - 7.2. Bevestig de selectie.
  - 7.3. Selecteer **Del** om cijfers te wissen.
  - 7.4. Selecteer de tekenset voor de positie.
  - 7.5. Bevestig de selectie.
  - 7.6. Selecteer het cijfer dat u wilt invoeren.
  - 7.7. Bevestig de selectie.
  - 7.8. Voer meer cijfers in voor het volledige nieuwe telefoonnummer.
  - 7.9. Selecteer **OK** wanneer het nieuwe nummer volledig is.

### 3.8 Een zonenaam wijzigen

Afb.20

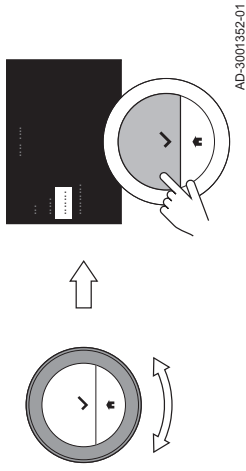

U kunt de naam van de zones van uw verwarmings- en koelinstallatie wijzigen.

1. Open het hoofdmenu.
2. Selecteer **Instellingen wijzigen**.
3. Bevestig de selectie.
4. Selecteer **Zonemenu**.
5. Bevestig de selectie.
6. Selecteer de zonenaam die u wilt wijzigen.
7. Bevestig de selectie.
8. Selecteer **Zonenaam wijzigen**.
9. Bevestig de selectie.

Afb.21

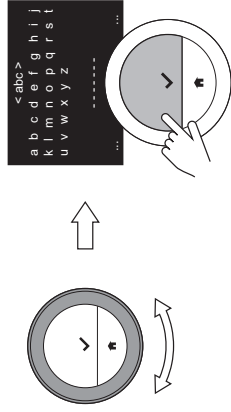

AD-3001360-01

10. De naam wijzigen:
- 10.1. Selecteer **Del** om letters, cijfers en/of tekens te wissen.
  - 10.2. Selecteer de tekenset voor de positie.
  - 10.3. Bevestig de selectie.
  - 10.4. Selecteer de letter, het cijfer of het teken dat u wilt invoeren.
  - 10.5. Bevestig de selectie.
  - 10.6. Voer meer letters, cijfers of tekens in voor de volledige nieuwe naam.
  - 10.7. Selecteer **OK** wanneer de nieuwe naam volledig is.



**Voor meer informatie, zie**  
Zone regelen, pagina 27

### 3.9 Standaardinstellingen herstellen

Afb.22

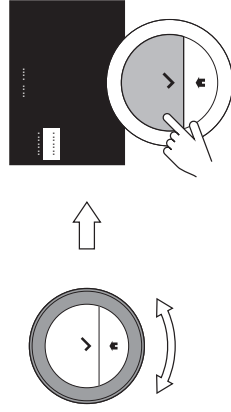

AD-3001355-01

U kunt de meeste eTwist RF-instellingen tegelijkertijd naar de standaardinstellingen herstellen.



#### **Belangrijk**

- Bijna alle instellingen worden gewist, waaronder de wifi-verbinding.
- De bedieningsmodus wordt niet hersteld.

1. Open het hoofdmenu.
2. Selecteer **Instellingen wijzigen**.
3. Bevestig de selectie.
4. Selecteer **Standaardinstell. resetten**.
5. Bevestig de selectie.
6. Selecteer **Ja**.

7. Bevestig de selectie.  
⇒ Het resetten begint. Na enige tijd wordt **Taal instellen** op het display weergegeven. Dit is het eerste scherm van de instelprocedure.



**Belangrijk**

Wacht één minuut voordat u de instelprocedure start: de gateway is nog niet klaar met resetten. Op de gateway brandt de led groen wanneer het resetten volledig voltooid is.



**Voor meer informatie, zie**

Instelprocedure, pagina 55

### 3.10 Uitschakelen

---

U kunt de thermostaat uitschakelen wanneer u de levensduur van de batterij wilt verlengen.

1. Open het hoofdmenu.
2. Selecteer **Instellingen wijzigen**.
3. Bevestig de selectie.
4. Selecteer **Virtuele stroom uit**.
5. Bevestig de selectie.
6. Selecteer **Ja**.
  - De thermostaat is niet actief en verlengt de levensduur van de batterij.
  - Het verwarmingsapparaat werkt verder volgens de actieve bedieningsmodus: met de hand ingestelde temperatuur, geselecteerd programma of andere bedieningsmodus.
  - U kunt de bedieningsmodus via de app wijzigen.



**Voor meer informatie, zie**  
De eTwist RF inschakelen, pagina 9



## 4 Meldingen en gegevens

In dit hoofdstuk vindt u informatie die u helpt bij het navigeren naar informatie en gegevens van de thermostaat en het systeem.

→ Volgend hoofdstuk: Installatie, pagina 44

← Vorig hoofdstuk: Aanpassing, pagina 28

### 4.1 Energieverbruik

---

De eTwist RF kan informatie weergeven over de energie die verbruikt is voor verwarming, warm kraanwater en koeling.

1. Open het hoofdmenu.
2. Selecteer **Energieverbruik tonen**.
3. Bevestig de selectie.
  - ⇒ De eTwist RF toont indicatieve getallen in kWh van het totale energieverbruik voor:
    - CV
    - Warmwater
    - Koeling
    - Totaal

### Belangrijk



- Het display toont alleen indicatieve getallen voor **CV**, **Warmwater** en **Koeling** als uw apparaat voor elk van deze functies energie verbruikt. Als uw apparaat een functie niet ondersteunt, ziet u ----- **kWh** voor het energieverbruik van deze functie.
- U hebt de gassoort in de app ingesteld om de juiste getallen voor het energieverbruik in dit scherm weer te geven.
- Het display toont informatie over het energieverbruik van het apparaat vanaf het eerste gebruik.

## 4.2 Technische informatie

Afb.23

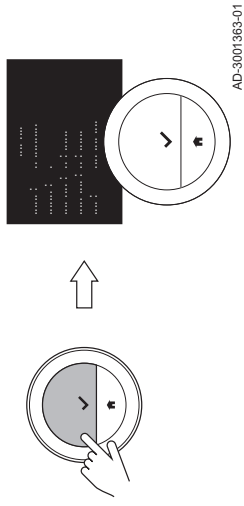

De eTwist RF kan verschillende ingebouwde eigenschappen en parameters weergeven.

1. Open het hoofdmenu.
2. Selecteer **Instellingen wijzigen**.
3. Bevestig de selectie.
4. Selecteer **Technische info tonen**.
5. Bevestig de selectie.

De eTwist RF geeft nu het volgende weer:

Tab.6 Technische informatie

<b>RF-info</b>	<ul style="list-style-type: none"> <li>• Status</li> <li>• Kwaliteit</li> <li>• WRU adr</li> <li>• GTW adr</li> </ul>	<ul style="list-style-type: none"> <li>• <b>Verbonden of Verbroken</b></li> <li>• Kwaliteit van de verbinding</li> <li>• Adres van de thermostaat</li> <li>• Adres van de gateway</li> </ul>
<b>Software en hardware</b>	<ul style="list-style-type: none"> <li>• WRU-SN</li> <li>• WRU-ver</li> <li>• GTW-SN</li> <li>• GTW-ver</li> <li>• MAC</li> </ul>	<ul style="list-style-type: none"> <li>• Serienummer van de thermostaat</li> <li>• Softwareversie van de thermostaat</li> <li>• Serienummer van de gateway</li> <li>• Softwareversie van de gateway</li> <li>• MAC-adres van de gateway</li> </ul>

### 4.3 Foutmelding

Afb.24

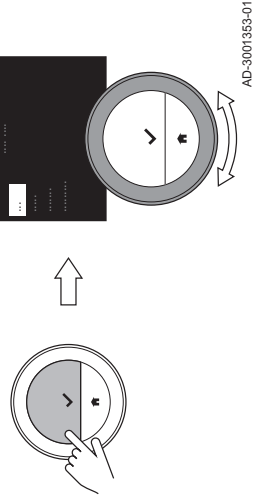

U kunt het scherm met storingsmeldingen openen vanuit het hoofdmenu om een eventuele actieve storing weer te geven.

1. Open het hoofdmenu.
2. Selecteer **Meldingen tonen**.
3. Bevestig de selectie.
4. Als u het probleem niet zelf kunt oplossen: Noteer de code van de storingsmelding en neem contact op met uw onderhoudsbedrijf.

## 5 Installatie

In dit hoofdstuk vindt u informatie die u helpt bij het installeren en in bedrijf stellen van de thermostaat en de bijbehorende gateway. Daarnaast vindt u instructies voor de verbinding met het wifi-netwerk en de app.

→ Volgend hoofdstuk: Bij storing, pagina 58

← Vorig hoofdstuk: Meldingen en gegevens, pagina 41

### 5.1 De eTwist RF en zijn verbindingen

Afb. 25

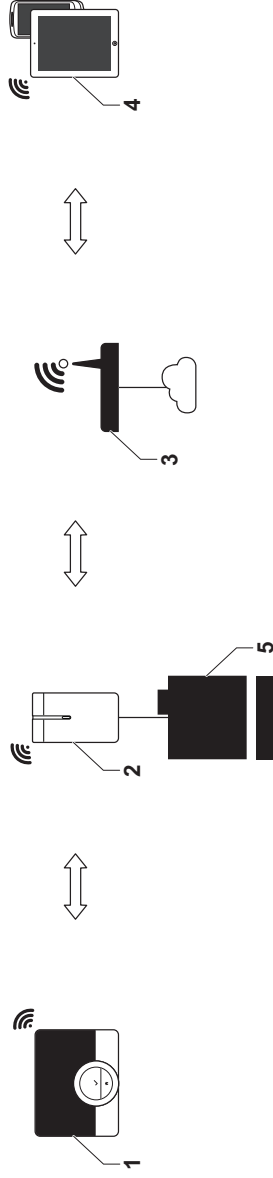

AD-3001385-01

Tab. 7 De apparaten en hun verbindingen

Apparaten	Verbindingen
1 eTwist RF	De thermostaat heeft een RF-verbinding met de gateway.
2 gateway	De gateway heeft <ul style="list-style-type: none"><li>• een RF-verbinding met de thermostaat</li><li>• een kabelverbinding met het verwarmingsapparaat</li><li>• en een wifiverbinding met de wifi-router.</li></ul>

Apparaten	Verbindingen
3 wifi-router	De wifi-router heeft <ul style="list-style-type: none"> <li>• een wifi-verbinding met de gateway</li> <li>• en een internetverbinding met de app.</li> </ul>
4 app	De app heeft een internetverbinding met de wifi-router.
5 verwarmingsapparaat	Het verwarmingsapparaat heeft een kabelverbinding met de gateway.

## 5.2 De eTwist RF en de bijbehorende gateway

Afb.26

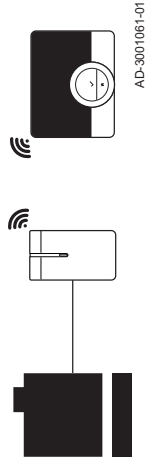

De thermostaat heeft een RF-verbinding met een gateway.

De gateway verbindt de thermostaat met het verwarmings- en of koelapparaat en kan deze verbinden met het wifinetwerk.

De gateway kan daarom drie verbindingen hebben:

- Een radiofrequentie- of RF-verbinding met de thermostaat
- Een kabelverbinding met het apparaat.
- Een wifiverbinding met de wifirouter.

De gateway beschikt over verschillende communicatieprotocollen voor de communicatie met alle typen apparaten:

- OpenTherm-protocol
- Aan/uit-protocol
- R-busprotocol

Het apparaat bepaalt welk type communicatieprotocol vereist is. Het communicatieprotocol kan de gebruiksmogelijkheden van de thermostaat beperken. Als het apparaat OpenTherm of Aan/Uit gebruikt, kan de thermostaat het volgende niet:

- Koeling
- Automatisch schakelen tussen de verwarmings- en de koelingsfunctie
- Meerdere zones.

Als het apparaat Aan/Uit gebruikt, kan de thermostaat ook warm kraanwater niet regelen.

### 5.3 Standaard leveringsomvang

Afb.27

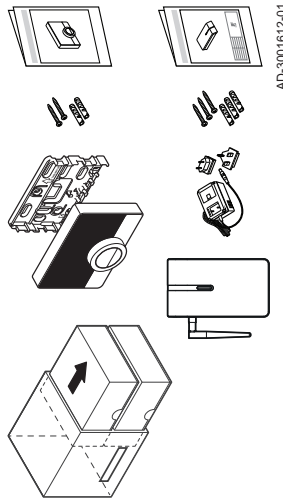

Tab.8 eTwist RF en gatewaypakket

eTwist RF-ruimtethermostaat
Montageplaat
Bevestigingsmiddelen
Pluggen
Beknopte handleiding
Gateway
230V-voeding
4 AAA-batterijen
Externe antenne

## 5.4 Locatie van de apparaten

### 5.4.1 Locatie van de eTwist RF

Afb.28

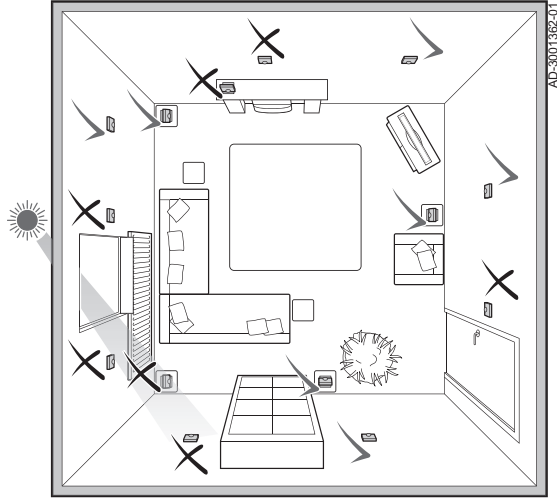

Kies de juiste locatie voor de eTwist RF.

1. Kies de ruimte waar u de meeste tijd doorbrengt.
2. Controleer of de afstand tussen de eTwist RF en de gateway een goede verbinding mogelijk maakt.
3. Kies een geschikte locatie op de wand als u de eTwist RF als wandthermostaat gebruikt. Of kies een geschikte locatie in de ruimte als u de eTwist RF op een standaard plaatst. Een locatie is geschikt als deze zich niet bevindt in de buurt van een warmtebron (bijv. open haard, radiator, direct zonlicht, licht of kaarsen) of luchtstromen.

### 5.4.2 Locatie van de gateway

Kies de juiste locatie voor de gateway. U kunt hem in de buurt van het verwarmingsapparaat plaatsen. Let hierbij op het volgende:

- De gateway is minstens 50 cm verwijderd van het verwarmingsapparaat.
- De gateway hangt niet op een locatie waar het verwarmingsapparaat zich tussen de gateway en de eTwist RF bevindt.
- De gateway is minstens 100 cm verwijderd van andere apparaten met een sterke elektromagnetische straling, zoals een wasmachine, een droger of een luidspreker.
- Bevestig de gateway niet op een metalen oppervlak.

## 5.5 Installatie van de eTwist RF en de gateway

Afb. 29

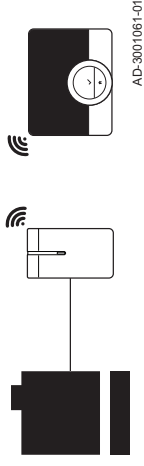

De installatie van de eTwist RF en de gateway is heel eenvoudig voor de thermostaat die standaard wordt geleverd:

- Installeer de gateway en de thermostaat: de apparaten brengen de RF-verbinding tot stand.
- Verbind de thermostaat met het wifi-netwerk.
- Verbind de thermostaat met de app.

### 5.5.1 Voorbereiding

#### ■ De eTwist RF voorbereiden

De installatie van de eTwist RF wordt beschreven in de beknopte handleiding die met het eTwist RF-pakket is meegeleverd.

#### ■ De standaard bevestigen

Als u de eTwist RF op de standaard gebruikt: bevestig de eTwist RF op de standaard volgens de instructies in de beknopte handleiding.

1. Monteer de montageplaat aan de standaard.
2. Monteer de eTwist RF aan de montageplaat.



### ■ Aan de wand bevestigen

Als u de eTwist RF als wandthermostaat gebruikt:

1. Monteer de montagebeugel op een goede plek aan de wand.
2. Monteer de eTwist RF aan de montageplaat.



**Voor meer informatie, zie**

Locatie van de eTwist RF, pagina 47

### ■ De gateway voorbereiden

De voorbereiding van de gateway moet worden uitgevoerd door een erkend installateur.

1. Schakel het apparaat uit.



**Belangrijk**

Raadpleeg de documentatie van het apparaat.

2. Sluit de twee-aderige kabel van het verwarmingsapparaat aan op de kabelklem voor het door het apparaat vereiste communicatieprotocol.
3. Sluit de externe antenne aan op de gateway.
4. Draai de antenne naar beneden in een verticale stand.
5. Zet het verwarmingsapparaat aan.
6. Steek de stekker in de gateway.



**Belangrijk**

U kunt nu de communicatie via de RF-verbinding en via de wifverbinding controleren.

7. Draai de antenne in een horizontale stand als de wifi-verbinding niet goed is.



#### **Belangrijk**

Dan kunt u de definitieve locatie van de gateway vaststellen en hem installeren.

### **5.5.2 De eTwist RF met de gateway verbinden via het RF-signaal**

De thermostaat die standaard wordt geleverd, is voorbereid voor het tot stand brengen van de RF-verbinding met de gateway. Als deze de RF-verbinding niet tot stand kan brengen, moet u de RF-verbinding maken en deze controleren.

#### **■ De RF-verbinding tot stand brengen**

Deze procedure is alleen nodig als de thermostaat de RF-verbinding niet zelf tot stand kan brengen.

U start de procedure op de thermostaat:

1. Schakel de thermostaat in.
2. Open het hoofdmenu.
3. Selecteer **Instellingen wijzigen**.
4. Bevestig de selectie.
5. Selecteer **Met gateway verbinden**.
6. Bevestig de selectie.
7. Selecteer **Gateway zoeken**.
8. Bevestig de selectie.

Afb. 30

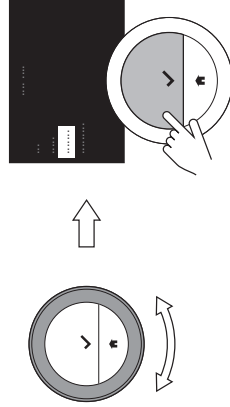

AD-3001352-01

9. Ga nu naar de gateway: Druk op de knop op de gateway en houd deze minstens 4 seconden ingedrukt.  
⇒ Wanneer de led op de gateway groen is en op het display van de thermostaat wordt **Verbonden** weergegeven, is de RF-verbinding tot stand gebracht.
10. Bevestig de selectie op de thermostaat.

#### ■ **De RF-verbinding controleren**

Controleer of de kwaliteit van de RF-verbinding toereikend is.

1. Open het hoofdmenu.
2. Selecteer **Instellingen wijzigen**.
3. Bevestig de selectie.
4. Selecteer **Technische info tonen**.
5. Bevestig de selectie.
6. Selecteer **RF-info**.
7. Bevestig de selectie.  
⇒ Het display geeft de status en de kwaliteit van de RF-verbinding weer. Als de status **Verbonden** is en de kwaliteit 3/5 of hoger, is de verbinding goed.  
Er is een groter risico op communicatiefouten als de kwaliteit 2/5 of lager is.
8. Plaats de eTwist RF op elke locatie waar u deze wilt gebruiken en controleer de verbinding.



#### **Belangrijk**

Denk eraan dat het RF-sigitaal belemmerd wordt door wanden, plafonds en materialen (vooral metalen).

9. Als de verbinding op bepaalde locaties niet goed is, probeer deze dan te verbeteren:

- 9.1. Draai de gateway 90°.
  - 9.1. Plaats de gateway dichterbij de eTwist RF.
10. Plaats de eTwist RF op de gewenste gebruikslocatie en controleer de verbinding.

### 5.5.3 De eTwist RF met het wifi-netwerk verbinden

#### ■ De wifi-verbinding tot stand brengen

Als u de thermostaat wilt verbinden met uw mobiele apparaat, moet u de thermostaat eerst verbinden met uw wifi-netwerk.

Wanneer u de thermostaat voor de eerste keer start, gaat u automatisch naar het menu voor het verbinden met de gateway en uw wifi-netwerk.

Tijdens normale werking van de eTwist RF kunt u beslissen om op een later tijdstip verbinding te maken met uw wifi-netwerk.

1. Open het hoofdmenu.
2. Selecteer **Instellingen wijzigen**.
3. Bevestig de selectie.
4. Selecteer **Met wifi verbinden**.
5. Bevestig de selectie.
6. Selecteer uw wifi-netwerk in de lijst met beschikbare netwerken.
7. Bevestig de selectie.
8. Voer het wachtwoord voor het netwerk in met de draaiknop en de selectietoets.
9. Selecteer **OK** in het tekenselectiemenu om het wachtwoord te bevestigen.  
⇒ Wanneer op het display **Verbonden met** wordt weergegeven, is de wifi-verbinding tot stand gebracht.

Afb.31

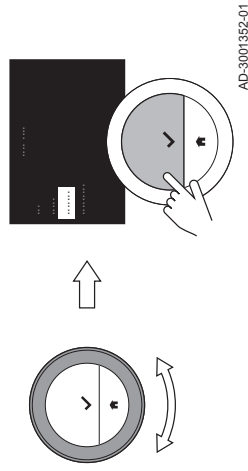

## ■ De wifi-verbinding controleren

Controleer of de kwaliteit van de verbinding met het wifi-netwerk toereikend is.

1. Open het hoofdmenu van de eTwist RF.
2. Selecteer **Instellingen wijzigen**.
3. Bevestig de selectie.
4. Selecteer **Met wifi verbinden**.  
⇒ Het display geeft de status en de kwaliteit van de wifi-verbinding weer. Als de status **Verbonden met** is en de kwaliteit 3/5 of hoger, is de verbinding goed.  
Er is een groter risico op communicatiefouten als de kwaliteit 2/5 of lager is.
5. Plaats de gateway op elke locatie waar u deze wilt gebruiken en controleer de verbinding.

### **i** Belangrijk

- Denk eraan dat het wifisignaal belemmerd wordt door wanden, plafonds en materialen (vooral metalen).
  - Als de verbinding op bepaalde locaties niet goed is voor de gateway, kunt u deze locatie niet gebruiken.
6. Als de verbinding op bepaalde locaties niet goed is, probeer deze dan te verbeteren:
    - 6.1. Plaats de gateway en de wifi-router dicht bij elkaar.
    - 6.2. Als de kwaliteit nog steeds niet goed is, installeer dan een wifi-repeater dicht bij de gateway.
    - 6.3. Als de kwaliteit nog steeds niet goed is, raadpleeg dan de handleiding van uw wifi-router om na te gaan of hij netwerkmodus N ondersteunt en hoe u deze modus kunt activeren.

### ■ Een wifirepeater installeren

Wanneer u de gateway niet kunt verbinden vanwege een zwak wifisignaal in uw wifinetwerk, raden we u aan een wifirepeater te installeren.

Installeer een 2,4 GHz wifirepeater op een plaats halverwege tussen de wifirouter en de gateway:

- waar de kwaliteit van het signaal ten minste 3/5 is
- zo dicht mogelijk bij de gateway
- en selecteer wifistandaard B, G of N.

### 5.5.4 De gateway installeren

De installatie van de gateway moet worden uitgevoerd door een erkend installateur.

1. Bevestig de gateway tegen de wand met de kabelansluitingen aan de onderkant.
2. Doe de kap op de gateway.
3. Maak de kap van de gateway vast.

### 5.6 De thermostaten verbinden met de zones

U kunt meerdere zones met evenzoveel thermostaten regelen.

Bij veel installaties is het maximum drie zones. Voor de verbinding van deze drie zones hebt u drie thermostaten en één gateway nodig.

Verbind eerst de meegeleverde thermostaat met de gateway. Zodra de thermostaat aangesloten is op de gateway, wordt de verbinding met de zone automatisch tot stand gebracht.

Vervolgens gaat u naar de tweede thermostaat en start u met verbinden.

1. Open het hoofdmenu.
2. Selecteer **Instellingen wijzigen**.
3. Bevestig de selectie.
4. Selecteer **Zonemenu**.
  - ⇒ Op het display wordt een lijst met resterende zones weergegeven. Een van deze zones kan een vergrendelingsymbool hebben: deze zone is al met een thermostaat verbonden. U kunt de thermostaat in deze ruimte nog steeds met die zone verbinden.
5. Selecteer de zone met het vergrendelingsymbool.
  - ⇒ De thermostaat vraagt om bevestiging.
6. Selecteer **Ja**.
7. Bevestig de selectie.
8. Als op het display een zone zonder vergrendelingsymbool weergegeven wordt: selecteer de zone.
9. Herhaal deze handelingen om de derde thermostaat met zijn zone te verbinden.

---

## 5.7 Instelprocedure

Wanneer de 4 AAA-batterijen in de eTwist RF zijn geplaatst, wordt op het display binnen één minuut het startscherm weergegeven. De eTwist RF leidt u door de instelprocedure.

1. Stel de taal in.
2. Stel het land in.
3. Selecteer de datum en tijd.

4. Stel de wifi-verbinding in.



**Belangrijk**

U kunt een wifi-repeater installeren wanneer het wifisignaal niet sterk genoeg is voor een stabiele verbinding tussen de gateway en de router.



**Voor meer informatie, zie**

Het land selecteren, pagina 29

De taal selecteren, pagina 28

De datum en tijd instellen, pagina 30

---

## 5.8 eTwist RF verbinden met de app

U kunt de eTwist RF bedienen met een app op uw mobiele apparaat. Hiermee kunt u het apparaat/de apparaten in uw installatie regelen als u niet in de buurt bent van de eTwist RF. U hebt een wifi-netwerk en een mobiel apparaat met Apple iOS of Android nodig om verbinding te maken.

### 5.8.1 De app downloaden

U kunt de eTwist RF-app installeren op uw mobiele apparaat.

1. Download de gratis app in de App Store of op Google Play.
2. Start de app en volg de instructies op uw mobiele apparaat totdat de app een registratiecode van de eTwist RF vraagt.



Afb.32

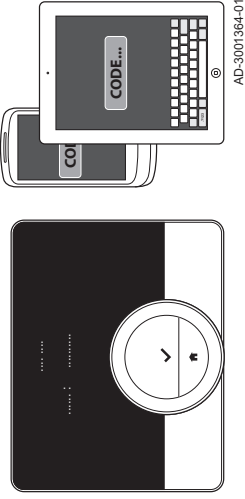

### 5.8.2 De app verbinden met de eTwist RF

U kunt de app als volgt met de eTwist RF verbinden:

- een account in de app aanmaken
  - de eTwist RF om een registratiecode vragen
  - deze code in de app invoeren.
1. Open de app en maak een account aan in het instellingenmenu.  
⇒ Als u een nieuw account maakt, ontvangt u een e-mailbericht ter bevestiging.
  2. Lees het e-mailbericht.
  3. Controleer uw spam-map als het bericht niet in uw inbox verschijnt.
  4. Bevestig uw account op de website.
  5. Open het hoofdmenu van de eTwist RF.
  6. Selecteer **Instellingen wijzigen**.
  7. Bevestig de selectie.
  8. Selecteer **Apparaat/service toevoegen**.
  9. Bevestig de selectie.  
⇒ Het display toont een minuut lang een registratiecode.
  10. Voer de registratiecode in in de app op uw mobiele apparaat.
  11. Voltooi het registratieproces.

## 6 Bij storing

In dit hoofdstuk vindt u informatie die u helpt als er een probleem met de thermostaat is. Er verschijnt dan een storingsmelding in het startscherm.

→ Volgend hoofdstuk: Onderhoud, pagina 60

← Vorig hoofdstuk: Installatie, pagina 44

---

### 6.1 Storingsmeldingen

In geval van een probleem

- knippert er een rode led aan de rechterkant van het display,
- toont het display de storingspictogram en een storingsmelding in het startscherm.

De storing oplossen:

1. Druk op de selectietoets voor meer details over de actieve storing.
2. Open **Meldingen** voor meer informatie over de storing.
3. Los het probleem op of neem contact op met uw onderhoudsbedrijf.



#### Belangrijk

Het storingspictogram verdwijnt uit het startscherm wanneer de storing is hersteld op het verwarmingsapparaat.



#### Voor meer informatie, zie

Beschrijving van het display, pagina 13

## 6.2 Andere problemen en vragen

Als er een probleem optreedt of als u een vraag hebt over een bepaalde situatie, raadpleegt u de onderstaande tabel voordat u contact opneemt met uw onderhoudsbedrijf.

Tab.9 Problemen en oplossingen

Probleem	Mogelijke oorzaak	Oplossing of antwoord
De gewenste temperatuur kan niet worden ingesteld met de draaiknop.	<ul style="list-style-type: none"> <li>De eTwist RF staat in de vorstbeveiligingsmodus.</li> <li>Hij staat in de vakantiemodus.</li> <li>Hij heeft geen RF-verbinding met de gateway.</li> </ul>	<ul style="list-style-type: none"> <li>Als hij in de vorstbeveiligingsmodus staat, stelt u de eTwist RF in op de handmatige modus of klokprogramma-modus.</li> <li>Als hij in de vakantiemodus staat, opent u de app en schakelt u de vakantiemodus uit.</li> <li>Controleer de RF-verbinding.</li> </ul>
Er is geen verbruiksinformatie in het menu <b>Energieverbruik tonen</b> of een waarde blijkt onjuist te zijn.	<ul style="list-style-type: none"> <li>Het apparaat is niet geschikt voor deze optie.</li> <li>De parameterinstelling in de app komt niet overeen met het minimum- en maximumvermogen van het apparaat.</li> <li>Batterijen zijn leeg.</li> <li>Batterijen zijn verkeerd geplaatst.</li> </ul>	<ul style="list-style-type: none"> <li>Vraag naar de juiste vermogensspecificaties van uw apparaat.</li> <li>Open de eTwist RF-app en stel voor de juist vermogensinstellingen in.</li> </ul>
De eTwist RF start niet nadat er nieuwe batterij batterijen zijn geplaatst.	<ul style="list-style-type: none"> <li>Batterijen zijn leeg.</li> <li>Batterijen zijn verkeerd geplaatst.</li> </ul>	<ul style="list-style-type: none"> <li>Plaats de nieuwe batterijen op correcte wijze.</li> <li>Controleer of alle batterijen correct zijn geplaatst: controleer of de plus- en mintekens overeenkomen.</li> </ul>

## 7 Onderhoud

In dit hoofdstuk vindt u informatie die u helpt bij het reinigen van de thermostaat en het vervangen van de batterijen.

→ Volgend hoofdstuk: Bijlage, pagina 62

← Vorig hoofdstuk: Bij storing, pagina 58

### 7.1 Reiniging

---

Wanneer de thermostaat gereinigd moet worden:

1. Pak een zachte doek, bij voorkeur een microvezeldoekje.
2. Bevochtig het met een mild (niet-schurend, niet-alcoholisch) reinigingsmiddel.
3. Veeg het oppervlak van de thermostaat voorzichtig schoon.

### 7.2 Batterijen vervangen

---

Wanneer de rode led aan de rechterkant van het display knippert en op het display het storingspictogram niet weergegeven wordt, zijn de batterijen (bijna) leeg of heeft de thermostaat geen communicatie met de gateway.

De batterijen vervangen:

1. Haal de eTwist RF van de achterplaat af.

#### **Belangrijk**

Dit kan wat lawaai veroorzaken, maar u hoeft niet bang te zijn dat er iets kapotgaat.

2. Vervang de batterijen met een kleine schroevendraaier of vergelijkbaar gereedschap.



**Belangrijk**

Schud de thermostaat niet krachtig om de batterijen uit te werpen. Hierdoor kan de thermostaat beschadigd raken.

3. Plaats de nieuwe batterijen.
4. Zorg ervoor dat de plus- en mintekens op de batterijen overeenkomen met de corresponderende tekens in het batterijvak.
5. Plaats de eTwist RF weer op de achterplaat.

## 8 Bijlage

In dit hoofdstuk vindt u meer technische informatie over de thermostaat.

← Vorig hoofdstuk: Onderhoud, pagina 60

### 8.1 Verwijdering

Afb.33

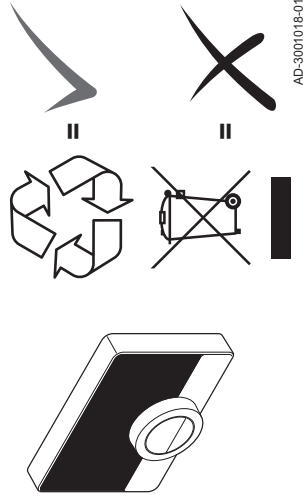

De eTwist RF is een normaal elektronisch apparaat.

Voer de eTwist RF af op een milieuvriendelijke manier en in overeenstemming met de regelgeving van uw land.

### 8.2 Technische specificaties

Tab.10 Afmetingen

	Gateway	eTwist RF
Breedte x hoogte x diepte (maximale afmetingen)	83 x 145 x 28 mm	121 x 90 x 29 mm

Tab.11 Voeding

	Gateway	eTwist RF
Spanning	5 V	4x niet-oplaadbare AAA-batterijen 1,5 V
Maximaal opgenomen vermogen	4 W	0,25 mW

Tab.12 Max. uitgezonden RF-vermogen

	Gateway	eTwist RF
WIFI 2,4 GHz	+20 dBm	-
868 MHz (RAMSES)	+14 dBm	+14 dBm

Tab.13 Elektrische aansluiting

	Gateway	eTwist RF
Maximale kabellengte voor gateway	50 m	-
Maximale kabelweerstand	2 x 5 Ohm	-
Maximale spanning voor aan/uit communicatieprotocol	230 V	-

Tab.14 Wifi-verbinding

	Gateway	eTwist RF
Ondersteunde frequentie	868 MHz (RAMSES) en WIFI 2,4 GHz	868 MHz (RAMSES) en WIFI 2,4 GHz

Tab.15 Omgevingscondities

	<b>Gateway en eTwist RF</b>
Opslagtemperatuur	-25 °C tot 70 °C
Relatieve luchtvochtigheid	van 5% tot 95% Condensatie is niet toegestaan
Bedrijfsomstandigheden	van 0 °C tot 60 °C

Tab.16 Temperatuur

	<b>Gateway en eTwist RF</b>
Meetbereik kamertemperatuur	Van 0 °C tot 50 °C <sup>(1)</sup>
Temperatuurstelgebied	van 10 °C tot 30 °C <sup>(1)</sup>
<sup>(1)</sup> Afhankelijk van het verwarmingsapparaat.	

Tab.17 Isolatie

	<b>Gateway en eTwist RF</b>
IP-klasse	IP21

Tab.18 Voldoet aan de normen

	<b>Gateway en eTwist RF</b>
2014/30/EU Richtlijn elektromagnetische compatibiliteit (EMC)	EN 55022 Uitrusting voor informatietechnologie EN 55014 Elektromagnetische compatibiliteit - vereisten voor huishoudapparatuur, elektrisch gereedschap en vergelijkbare apparaten



<b>Gateway en eTwist RF</b>	
	EN 61000-6-2 Algemene normen - immuunititeit voor industriële omgevingen
2014/53/EU Richtlijn voor radio-apparatuur (RED)	ETSI-EN 301 489-17 Elektromagnetische compatibiliteit en zaken betreffende het radiospectrum
2014/35/EU Laagspanningsrichtlijn (LVD)	EN 60950-1 (ITE – veiligheid – deel 1: Algemene vereisten) 60335-1 Huishoudelijke en soortgelijke elektrische toestellen - Veiligheid - Deel 1: Algemene eisen NEN-EN-IEC 60335-1 2012 NEN-EN-IEC 60335-1 2012/C11 2014 NEN-EN-IEC 60335-1 2012/A11 2014
2012/19/EU Afdankte elektrische en elektronische apparatuur (WEEE)	
2015/863/EU RoHS3	Richtlijn betreffende beperking van het gebruik van bepaalde gevaarlijke stoffen in elektrische en elektronische apparatuur (RoHS3)
	EN 60068-2-6 Trillingstest
	EN 60068-2-27 Schoktest
	IP21 Beschermingsklasse
	OpenThermV3.1

## 8.3 ErP-informatie

### 8.3.1 Productkaart

Tab.19 Productkaart

Remeha - eTwist RF		eTwist RF <sup>(1)</sup>	eTwist RF <sup>(2)</sup>	eTwist RF <sup>(3)</sup>
Klasse		IV	V	VI
Bijdrage aan energie-efficiëntie voor ruimteverwarming	%	2	3	4

(1) Een apparaat bedienen via het aan/uit-protocol  
(2) Een modulerend apparaat bedienen  
(3) Een modulerend apparaat met buitensensor bedienen

## Original instructions - © Copyright

Alle technische en technologische informatie in deze handleiding, evenals door ons ter beschikking gestelde tekeningen en technische beschrijvingen, blijven ons eigendom en mogen zonder onze toestemming niet worden vermenigvuldigd. Wijzigingen voorbehouden.



T +31 (0)55 549 6969  
F +31 (0)55 549 6496  
E [remeha@remeha.nl](mailto:remeha@remeha.nl)



**Remeha B.V.**  
Marchantststraat 55  
7332 AZ Apeldoorn  
P.O. Box 32  
7300 AA Apeldoorn



7675120 - v.02 - 16072020

BDR THERMEA GROUP

7675120